

② 女子シングルス

代表8名

□は対象コートの第一試合の審判

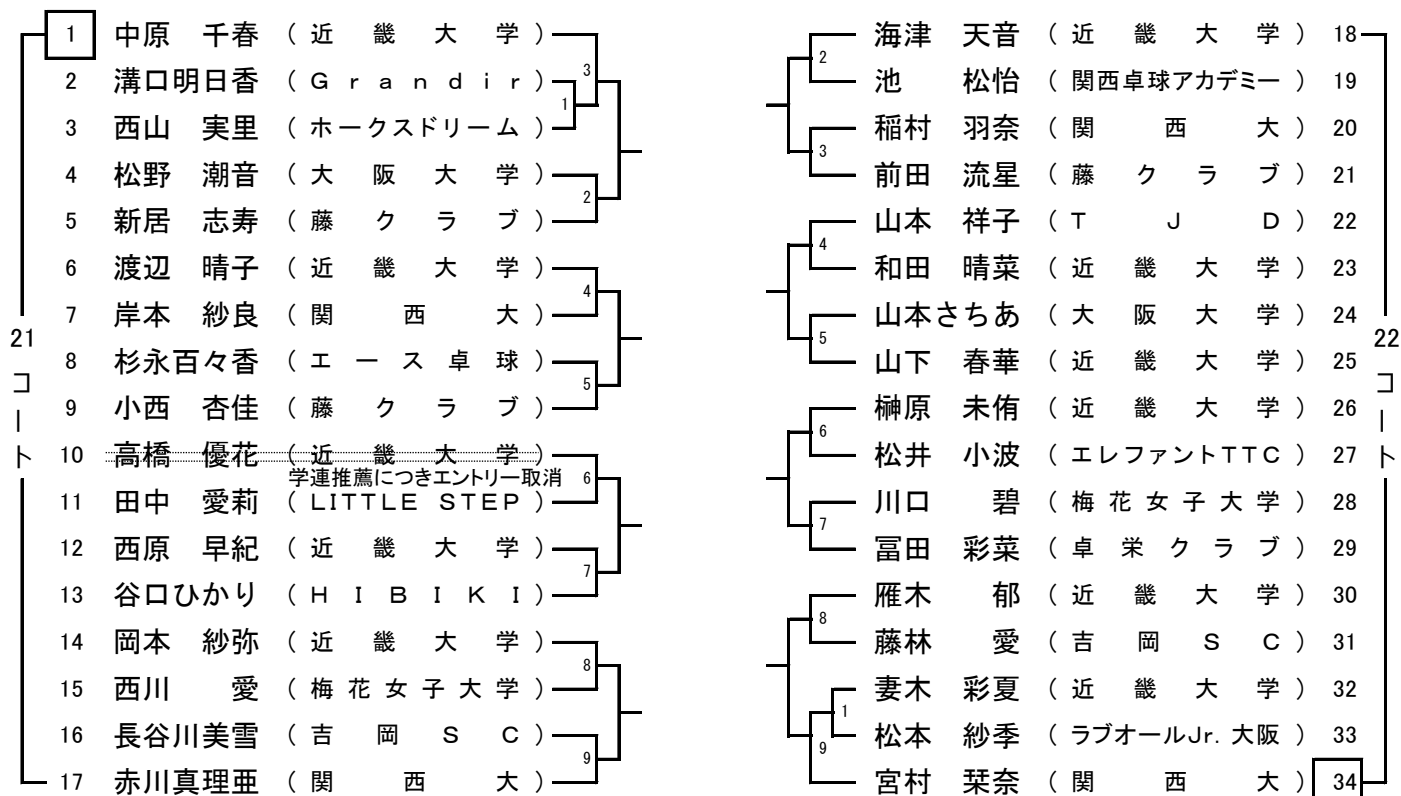

⑫ 女子サーティ

代表8名

- 古原 麻美 (T R Y)
- 増田 円 (高槻明伸館)
- 坂本 尚美 (個人)
- 仲嶺 一未 (FLYING CATS)
- 蝶野 枝実 (P e a c e)

全員代表

⑭ 女子フォーティ

代表8名

20コート

□は対象コートの第一試合の審判

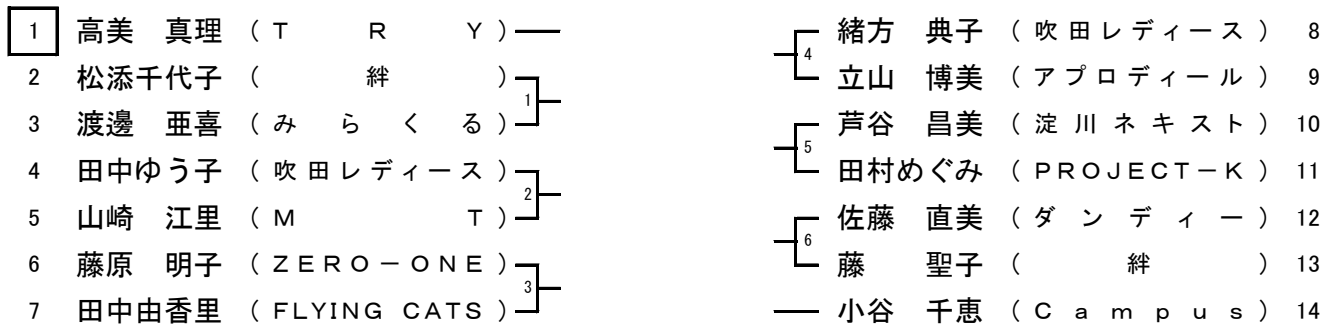

⑬ 女子フィフティ

代表8名

□は対象コートの一試合の審判

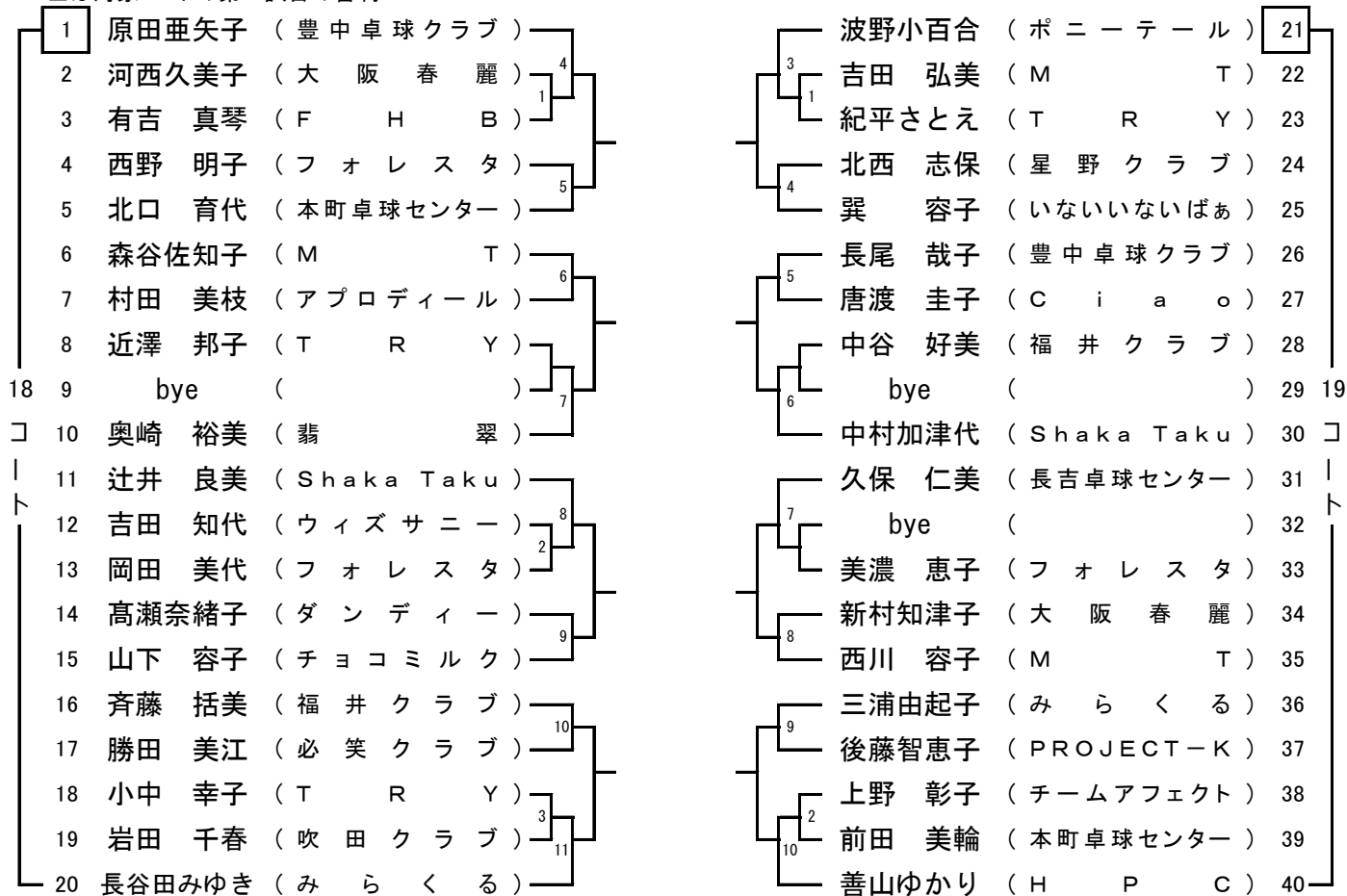

⑭ 女子ローシックスティ

代表6名

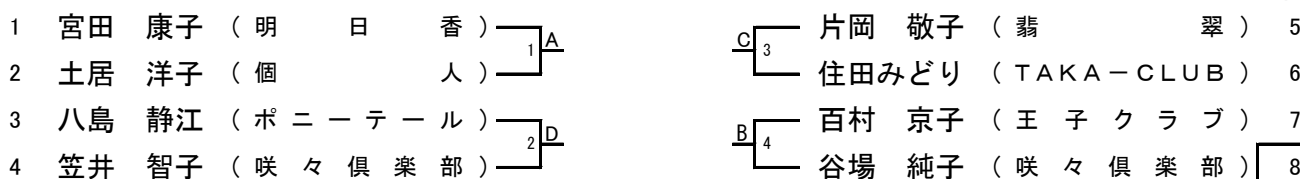

敗者による5位・6位決定トーナメント

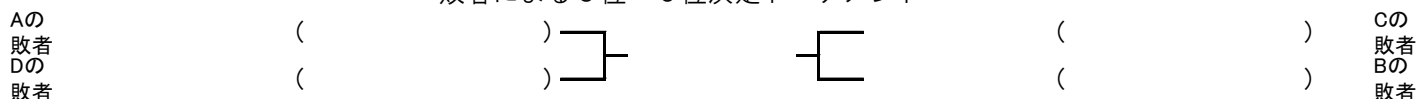

⑮ 女子ハイシックスティ

代表6名

16コート

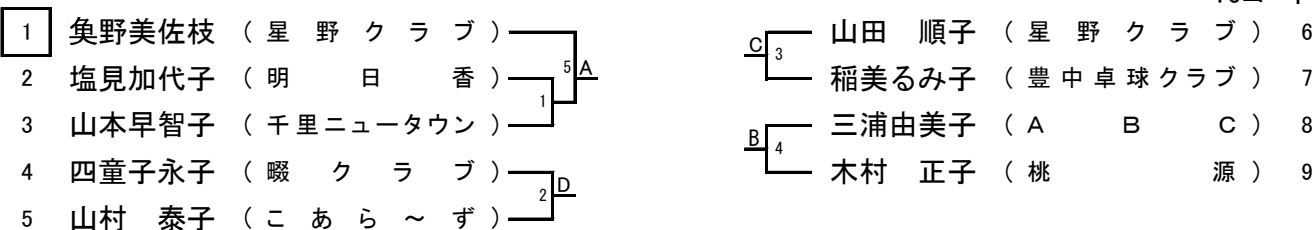

敗者による5位・6位決定トーナメント



④ カブ女子

代表8名

□は対象コート的第一試合の審判

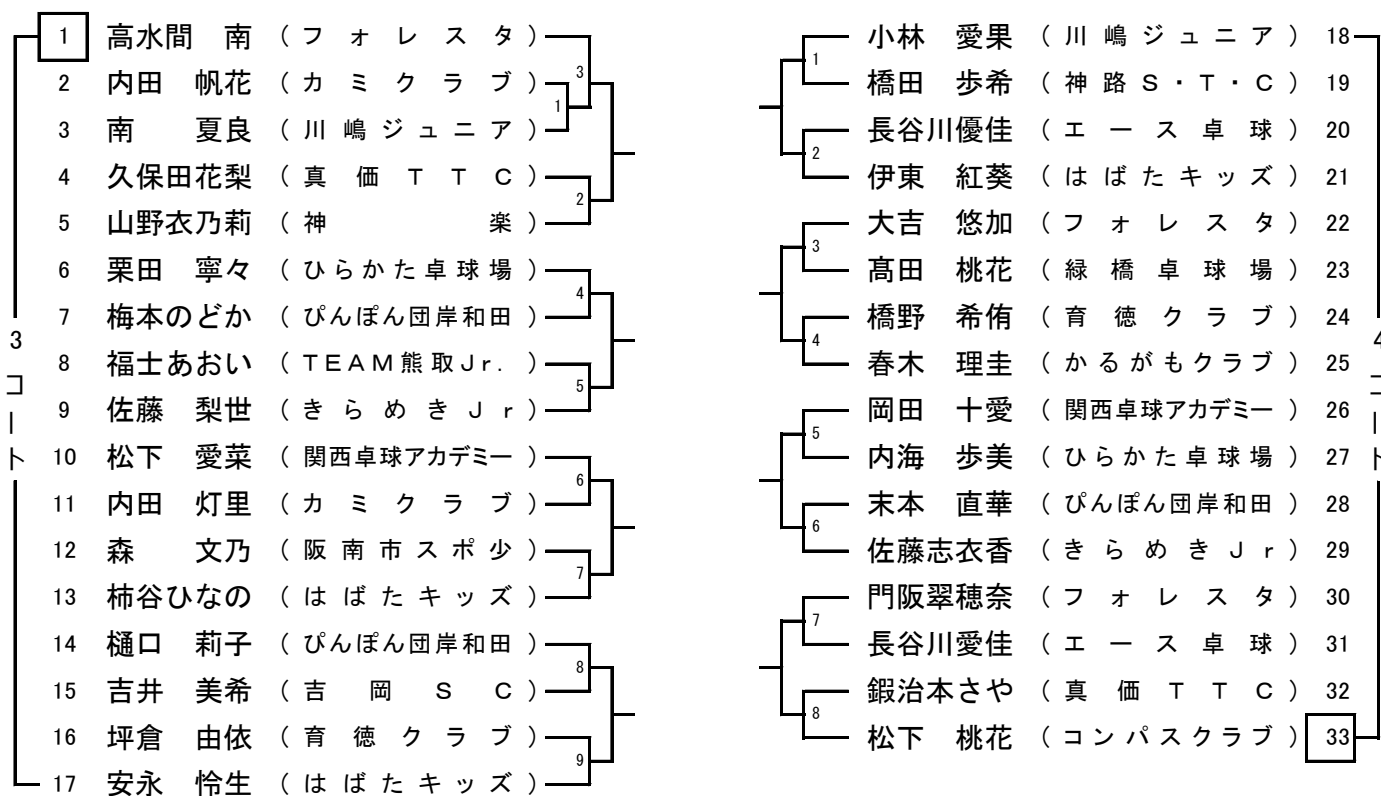

⑧ カデット女子

代表8名

15コート

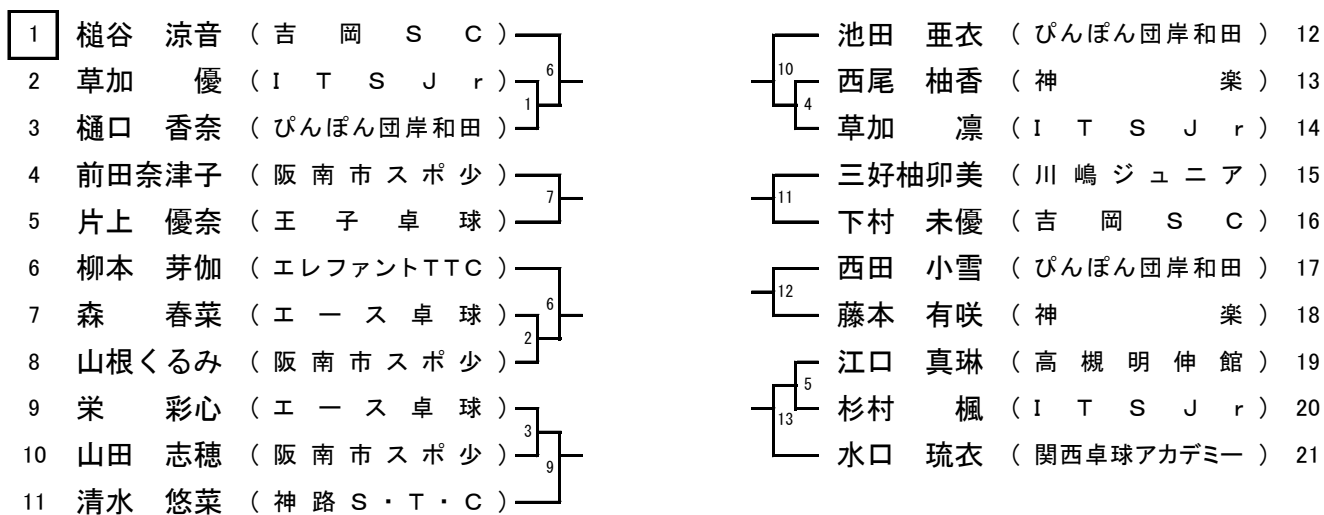

⑥ ホープス女子

代表8名

□は対象コートの第一試合の審判

