

⑤ 男子ダブルス

代表1組

□印第1試合の審判

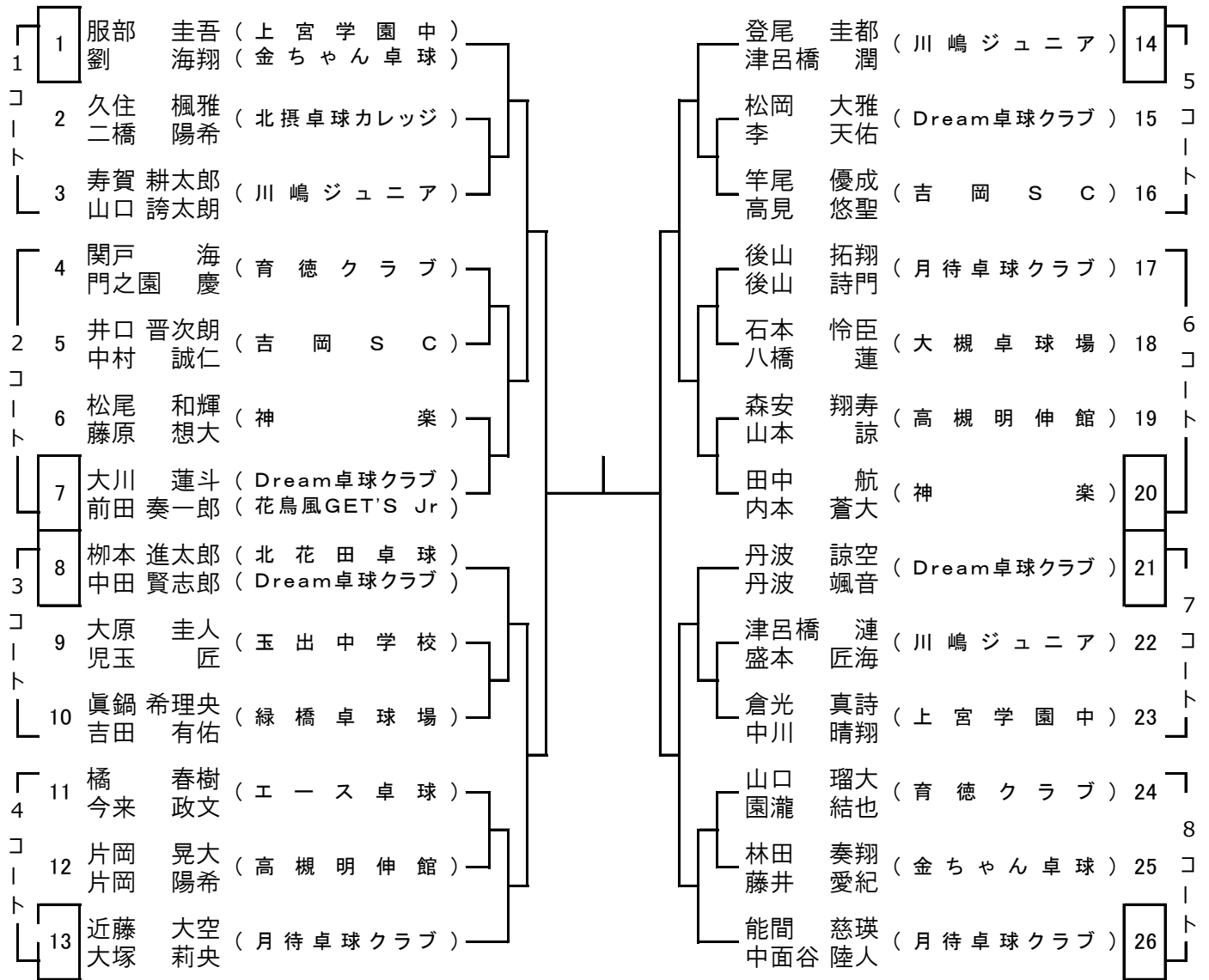

⑥ 女子ダブルス

代表2組
(ランキング加算の増員を含む)

□印第1試合の審判

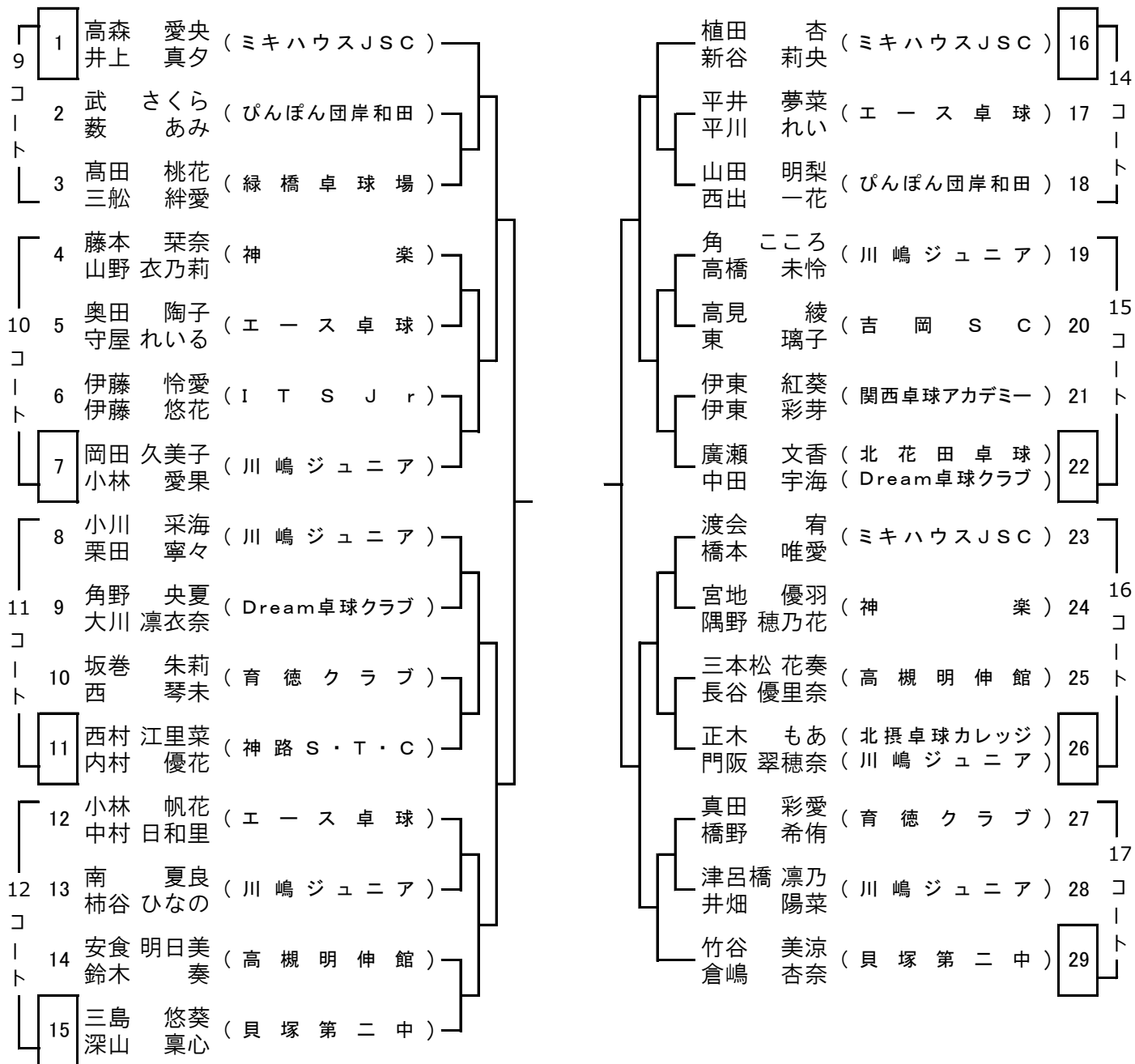

① 13歳以下 男子シングルス

試合はダブルスの部から始めます

代表2名

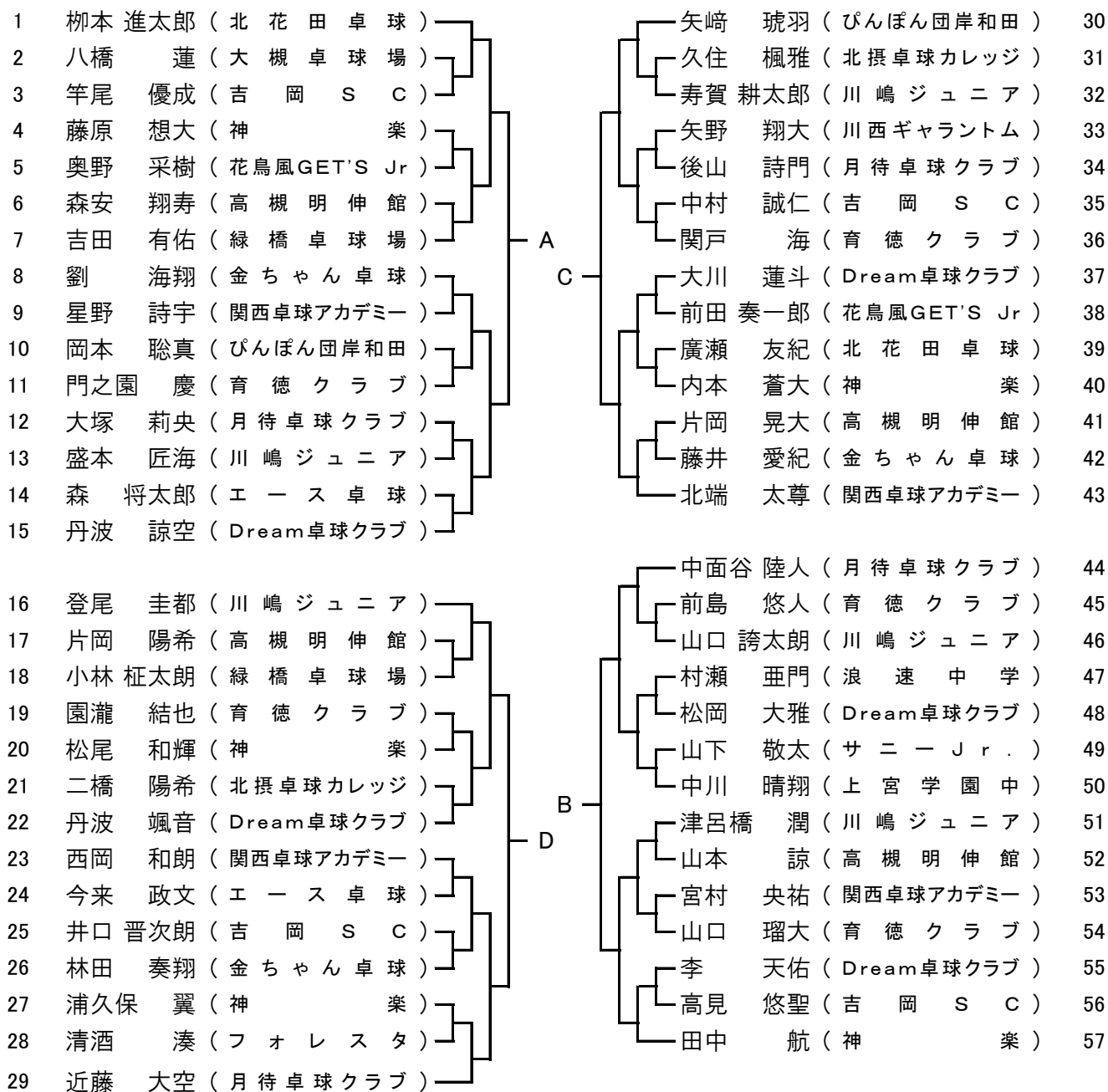

A~Dによる代表決定リーグ

1位・2位が代表

	名 前					得点	順位
A	()						
B	()						
C	()						
D	()						

試合順：①1-4 ②2-3 ③1-3 ④2-4 ⑤1-2 ⑥3-4

② 13歳以下 女子シングルス

試合はダブルスの部から始めます

代表3名(ランキング加算による増員を含む)

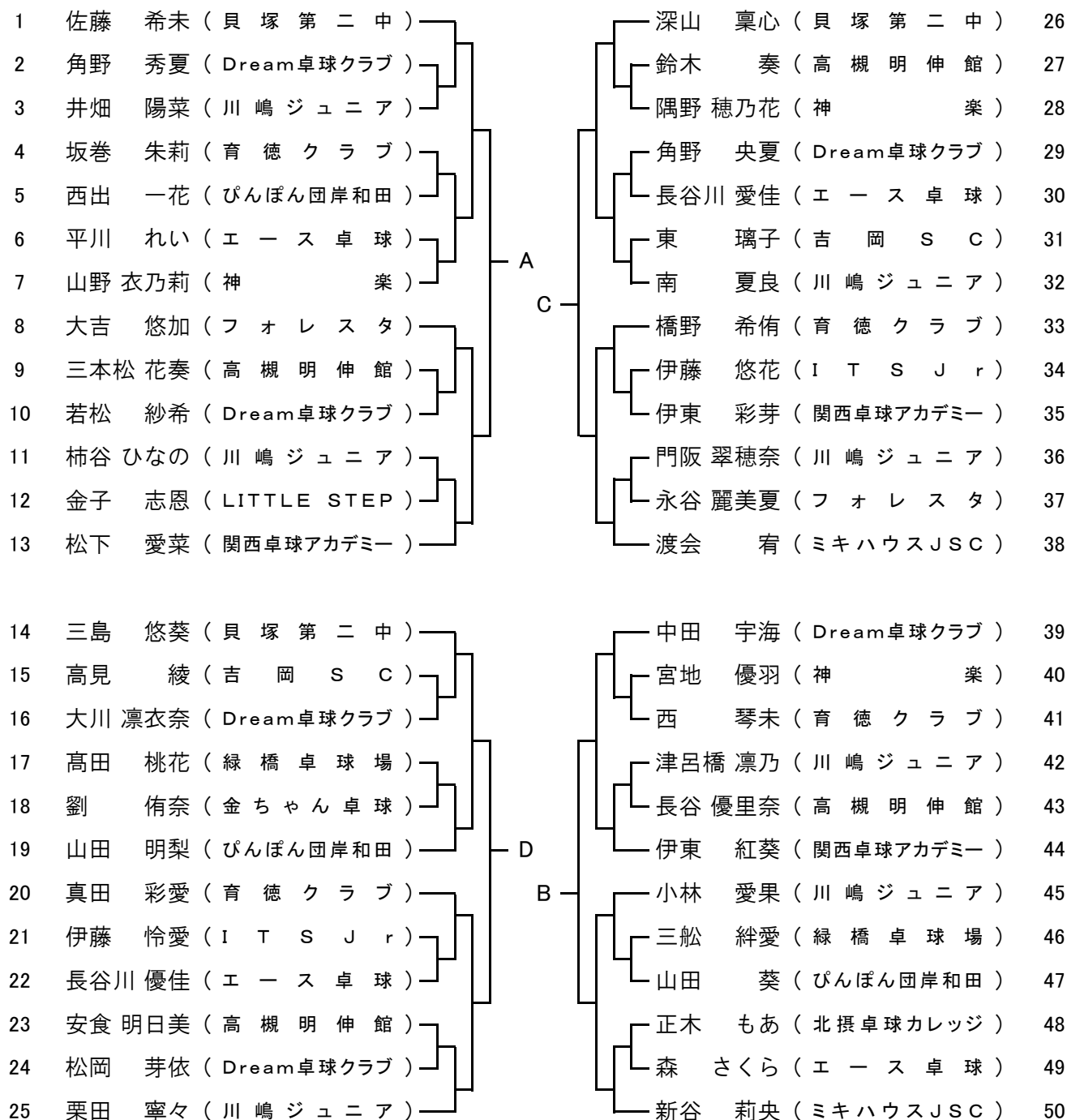

A~Dによる代表決定リーグ

1位・2位・3位が代表

	名前				得点	順位
A	()					
B	()					
C	()					
D	()					

試合順: ①1-4 ②2-3 ③1-3 ④2-4 ⑤1-2 ⑥3-4

③ 14歳以下 男子シングルス

試合はダブルスの部から始めます

代表3名(加盟登録数による増員を含む)

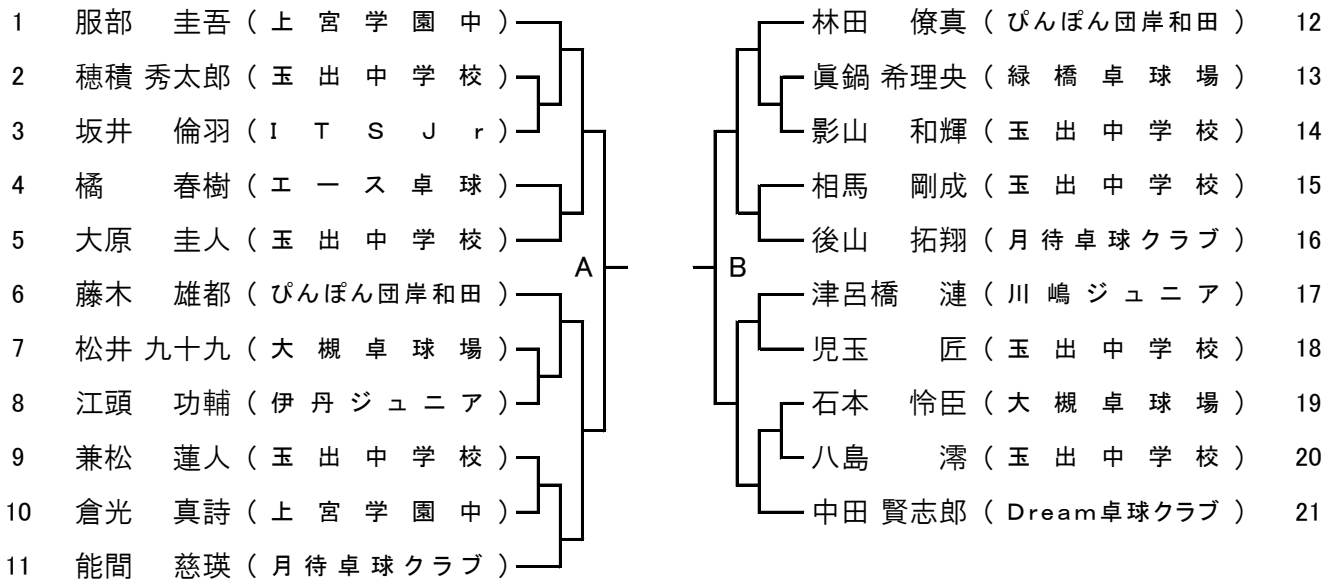

A・Bの敗者による3位決定戦

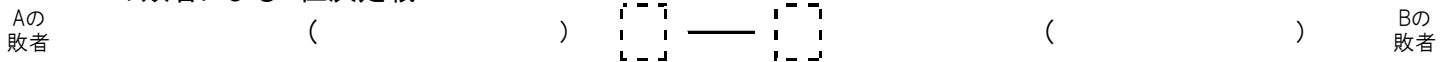

④ 14歳以下 女子シングルス

試合はダブルスの部から始めます

代表3名(ランキング加算による増員を含む)

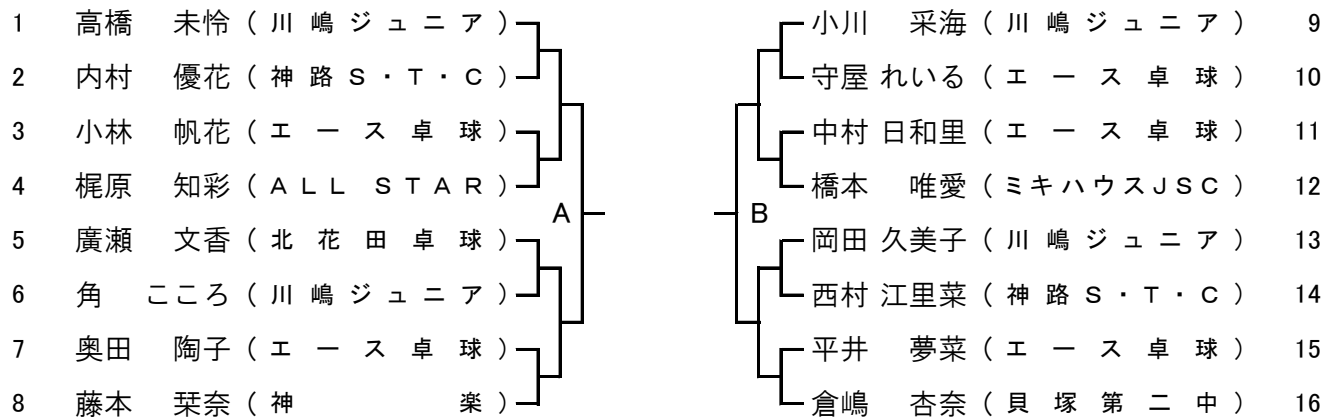

A・Bの敗者による3位決定戦

