

③ 男子ダブルス No.1

は第1試合審判

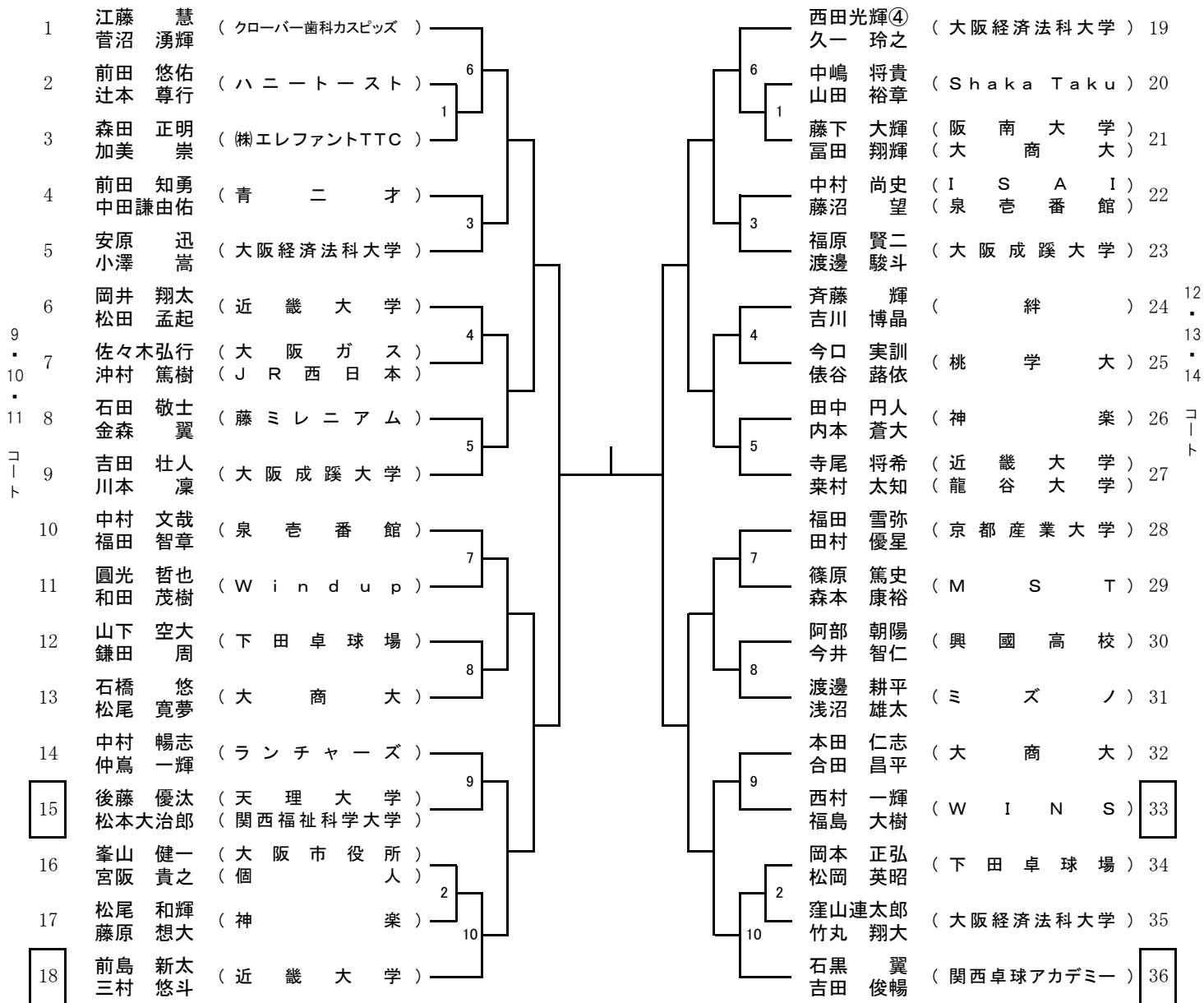

3位決定戦

() ()
 () ()

③ 男子ダブルス No.2

37	工藤 真弘 宮本 春樹	(クローバー歯科カスピッズ)	6	鈴木 耕大 西澤 海翔	(上 宮 高)	55
38	岩本 和真 中原 涼雅	(興 國 高 校)	1	松比良 和明 伊庭 知宏	(T R Y)	56
39	下地 政樹 高野 繁昭	(Shaka Taku)	3	杉村 匠哉 千文 晴樹	(大 商 大)	57
40	鈴木 教夫 藤田 司	(M S T) (大阪ナイトクラブ)	4	吉田 直雅 福永 俊輔	(布施卓球場)	58
41	那谷 慎之丞 竹内 丈二	(大阪経済法科大学)	5	端野 天斗 弓削 海輝汰	(近 畿 大 学)	59
42	藤田 悠野 廣垣 空	(S I G M A)	6	津田 華音 大原 拓人	(大阪成蹊大学) (天 理 大 学)	60
43	森川 顕洋 谷口 基浩	(パ ナ ソ ニ ッ ク)	7	下田 友輔 森田 吉紀	(下 田 卓 球 場) (松 下 ク ラ ブ)	61
44	冢瀬 将秀 仲西 風人	(I S A I)	8	森岡 恭市 森田 健太郎	(B u r s t)	62
45	住友 祐介 曾我 拓海	(大 商 大)	9	李 佳睿 刘 唯一	(Dream卓球クラブ) (大阪経済法科大学)	63
46	浦部 聖音 松田 倫瑠	(近 畿 大 学)	10	吉田 雄飛 内田 真奨	(近 畿 大 学)	64
47	山川 雄嗣 木本 大貴	(大 阪 ガ ス) (カイザーズTTC)	11	柴谷 徹也 橋本 明拡	(大 阪 ガ ス) (I S A I)	65
48	大槻 颯太郎 三原 力	(W i n d u p) (い ぶ き)	12	木下 天樺 東 健太郎	(大 商 大)	66
49	北畑 勇樹 奥山 慎也	(W I N S)	13	宮前 貴浩 原 健一郎	(ラ ン チ ャ ー ズ)	67
50	守能 優成 角倉 秀哉	(大 阪 成 蹊 大 学)	14	和田 恭輔 村田 晃康	(青 二 才)	68
51	田中 航 田中 空	(神 速 楽) (浪 速 高 校)	15	西田 光輝① 郷原 柗太	(大阪経済法科大学)	69
52	山崎 慶太 清水 裕貴	(大 阪 大 学)	16	櫻谷 慶治 土江 修二	(淀 川 ネ キ ス ト)	70
53	新開 隆史 村上 拓	(FLYING CATS)	17	櫻井 幸太郎 宮本 陽翔	(神 楽)	71
54	田中 翔 辻村 拓哉	(泉 壺 番 館)	18	人見 航希 各務 博志	(関 西 大) (関西卓球アカデミー)	72

15
・
16
・
29
コ
ー
ト

30
・
31
・
32
コ
ー
ト

□は第1試合審判

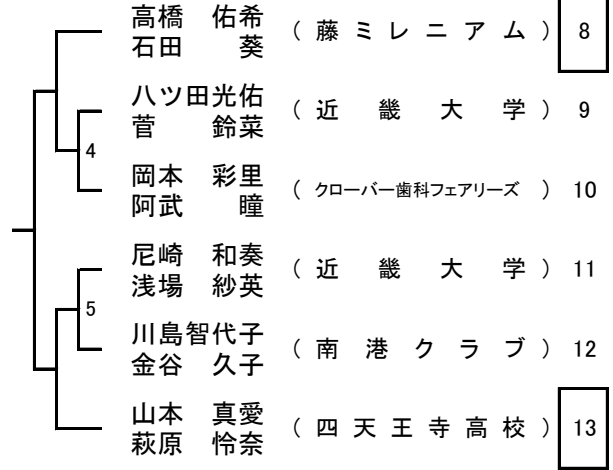

① 男子シングルス1

代表6名

ダブルスから始めますが並行して進めますのでコールに注意してください。

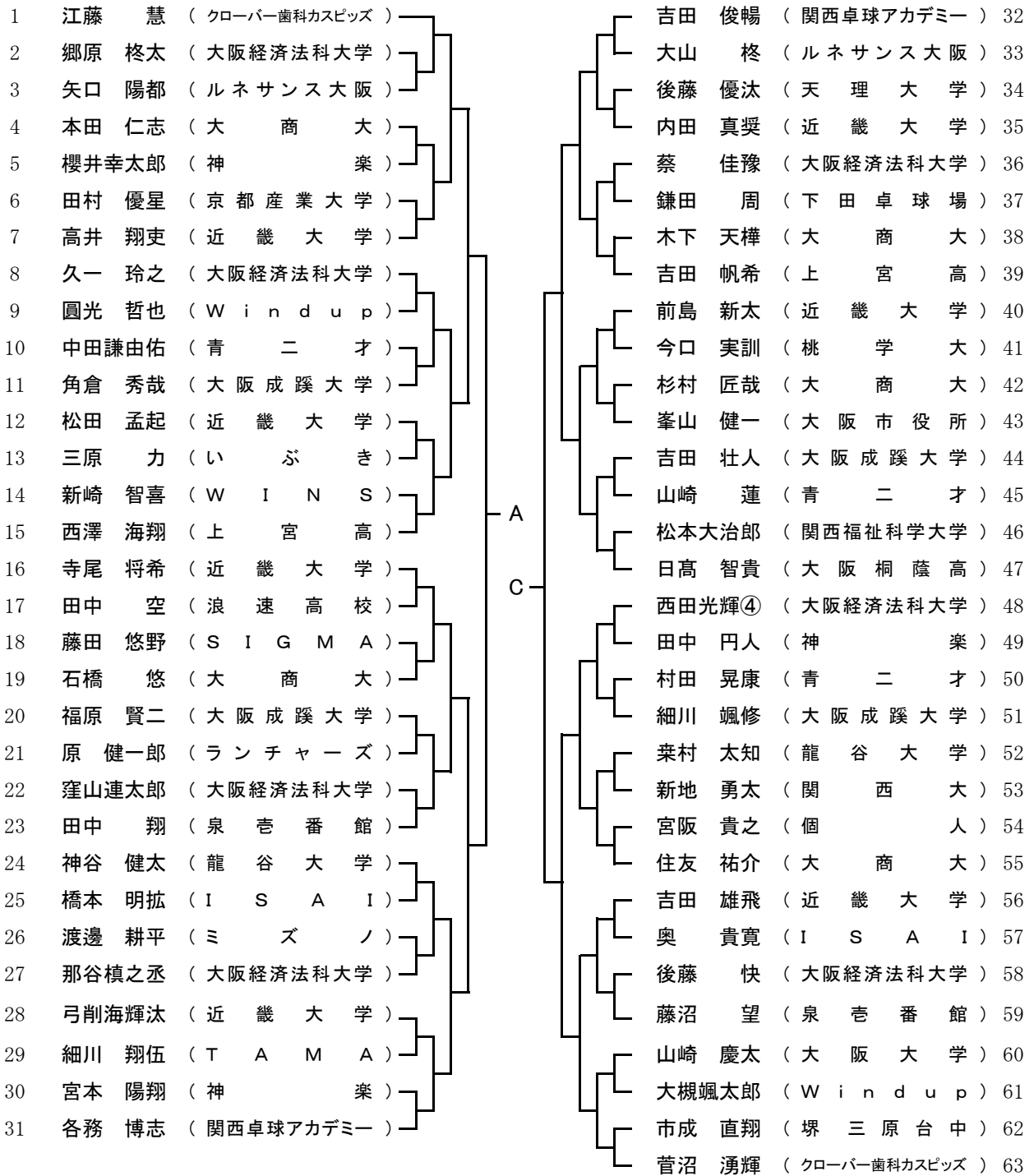

A～Dの敗者による5位～8位順位決定リーグ

5位・6位が代表

	名前				得点	順位
A	()					
B	()					
C	()					
D	()					

① 男子シングルス 2

ダブルスから始めますが並行して進めますのでコールに注意してください。

64	宮本 春樹	(クローバー歯科カスピッツ)		佐野 和輝	(大阪桐蔭高)	95
65	千丈 晴樹	(大商大)		宮田 竜綺	(関西大)	96
66	関山 脩汰	(神楽)		谷野 雄紀	(関西福祉科学大学)	97
67	中村 文哉	(泉壺番館)		辻村 拓哉	(泉壺番館)	98
68	大原 拓人	(天理大学)		曾我 拓海	(大商大)	99
69	柴谷 徹也	(大阪ガス)		小澤 嵩	(大阪経済法科大学)	100
70	安原 迅	(大阪経済法科大学)		清水 裕貴	(大阪大学)	101
71	川本 凜	(大阪成蹊大学)		和田 恭輔	(青二才)	102
72	細谷 亮太	(青二才)		浅沼 雄太	(ミズノ)	103
73	松尾 寛夢	(大商大)		木村 清雅	(同志社大学)	104
74	山下 空大	(下田卓球場)		北村 圭伍	(いぶき)	105
75	浦部 聖音	(近畿大学)		森 凌大	(近畿大学)	106
76	吉川 真功	(いぶき)		守能 優成	(大阪成蹊大学)	107
77	蔵浦 新大	(龍谷大学)		岡田 広之	(ルネサンス大阪)	108
78	李 佳睿	(Dream卓球クラブ)		内本 蒼大	(神楽)	109
79	三村 悠斗	(近畿大学)		刘 唯一	(大阪経済法科大学)	110
80	和田 茂樹	(Windup)		鈴木 耕大	(上宮高)	111
81	渡邊 駿斗	(大阪成蹊大学)		富田 翔輝	(大商大)	112
82	仲鳶 一輝	(ランチャーズ)		澤 智己	(本町卓球センター)	113
83	竹内 丈二	(大阪経済法科大学)		西田光輝①	(大阪経済法科大学)	114
84	仲西 風人	(ISA)	廣垣 空	(SIGMA)	115	
85	合田 昌平	(大商大)	津田 華音	(大阪成蹊大学)	116	
86	福田 智章	(泉壺番館)	浅野 創太	(関西卓球アカデミー)	117	
87	福田 雪弥	(京都産業大学)	松田 倫瑠	(近畿大学)	118	
88	松尾 和輝	(神楽)	中村 暢志	(ランチャーズ)	119	
89	前田 知勇	(青二才)	東 健太郎	(大商大)	120	
90	岡井 翔太	(近畿大学)	江澤 輝星	(高槻明伸館)	121	
91	野本 裕真	(上宮高)	端野 天斗	(近畿大学)	122	
92	竹丸 翔大	(大阪経済法科大学)	藤原 想大	(神楽)	123	
93	俵谷 蒔依	(桃学大)	鈴木 優	(大阪経済法科大学)	124	
94	石黒 翼	(関西卓球アカデミー)	工藤 真弘	(クローバー歯科カスピッツ)	125	

② 女子シングルス

代表4名

ダブルスから始めます

- 1 藤田 知子 (四天王寺高校)
- 2 辻本 智香 (ルネサンス大阪)
- 3 菅 鈴菜 (近畿大学)
- 4 岡本 彩里 (クローバー歯科フェアリーズ)
- 5 八ツ田光佑 (近畿大学)
- 6 續橋 千帆 (藤ミレニアム)
- 7 秋吉 栞 (オレンジ卓球場)

- 8 石田 葵 (藤ミレニアム)
- 9 藤本 栞奈 (神 楽)
- 10 谷口果帆梨 (千里金蘭大学)
- 11 高杉 茉衣 (近畿大学)
- 12 廣瀬 文香 (TAKA-CLUB)
- 13 阿武 瞳 (クローバー歯科フェアリーズ)
- 14 吉末 望 (高槻明伸館)
- 15 伊藤 詩菜 (四天王寺高校)

- 大西瑚々那 (クローバー歯科フェアリーズ) 16
- 藤元 咲衣 (Grandir) 17
- 人見 姫空 (ルネサンス大阪) 18
- 小原 胡桃 (近畿大学) 19
- 西野 楓子 (梅花女子大学) 20
- 尼崎 和奏 (近畿大学) 21
- 立麻 望月 (藤ミレニアム) 22
- 兼吉 優花 (四天王寺高校) 23

- 下山 秋帆 (クローバー歯科フェアリーズ) 24
- 谷口依里花 (千里金蘭大学) 25
- 浅場 紗英 (近畿大学) 26
- 高橋 佑希 (藤ミレニアム) 27
- 武田 颯菜 (ルネサンス大阪) 28
- 山野衣乃莉 (神 楽) 29
- 伊藤 七海 (四天王寺高校) 30

26~28コート

⑤ 男子サーティ

代表2名

ダブルスから始めますが並行して進めますのでコールに注意してください。

□は第一試合の審判

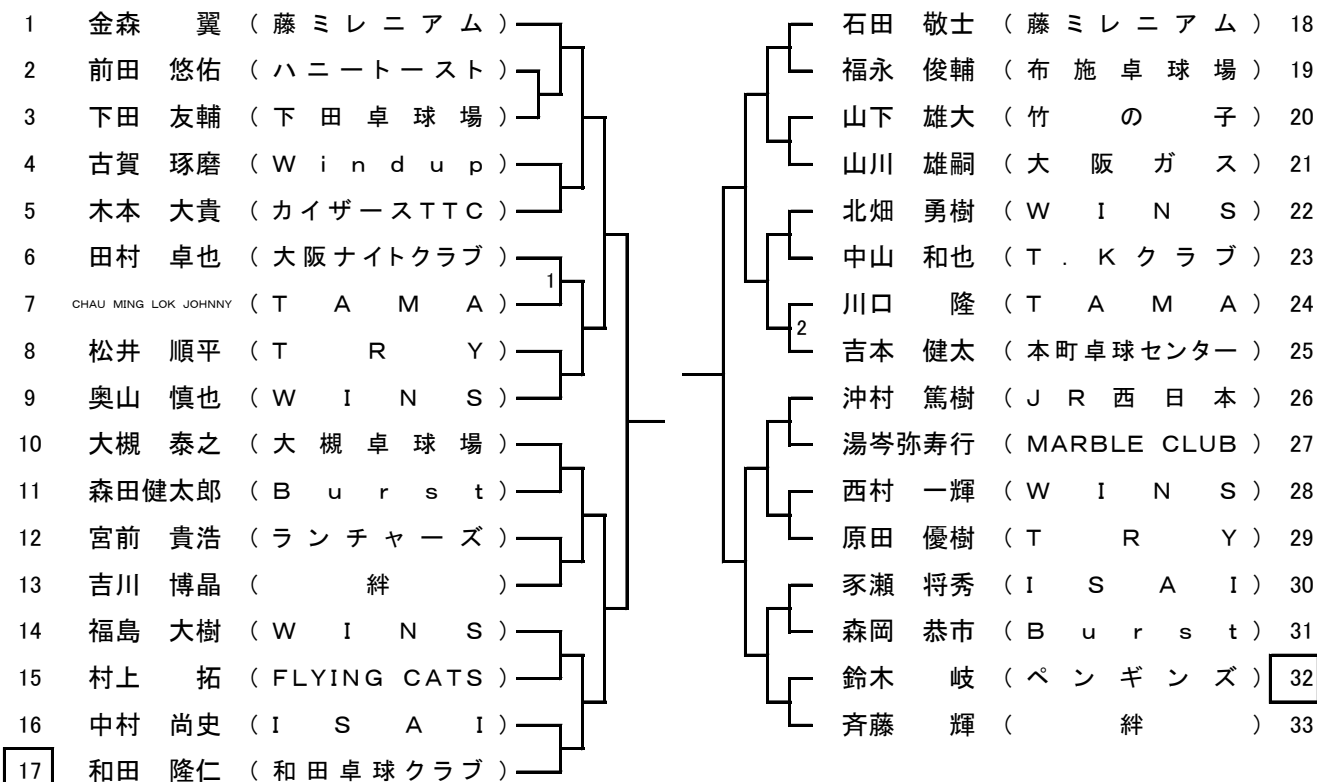

17・18コート

⑥ 男子フォーティ

代表2名

ダブルスから始めますが並行して進めますのでコールに注意してください。

□は第一試合の審判

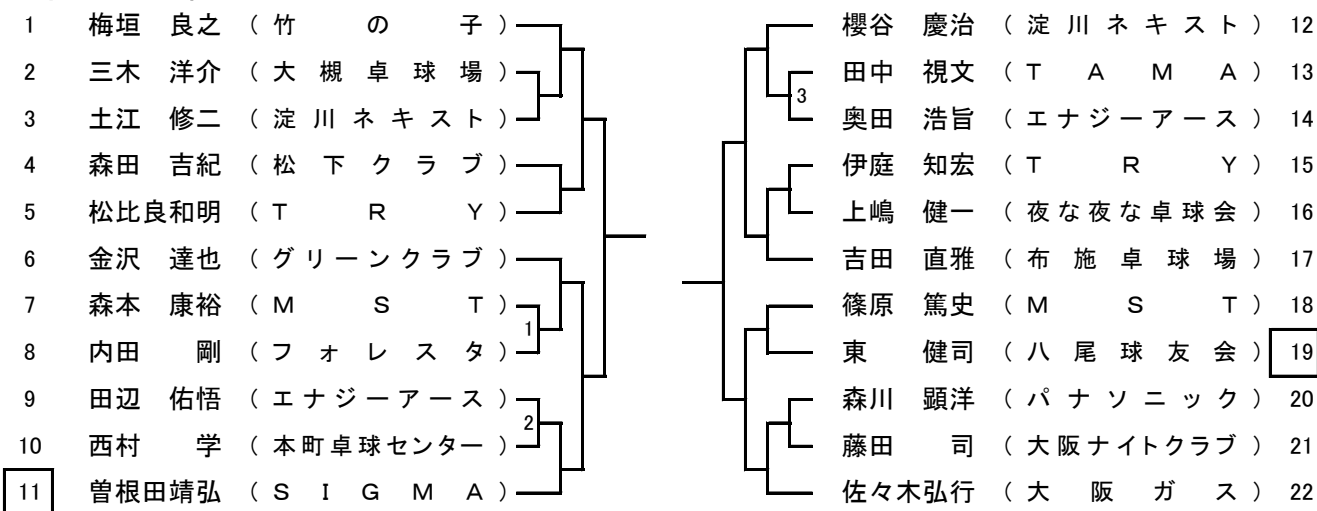

23~25コート

⑦ 男子フィフティ

代表2名

ダブルスから始めますが並行して進めますのでコールに注意してください。

□は第一試合の審判

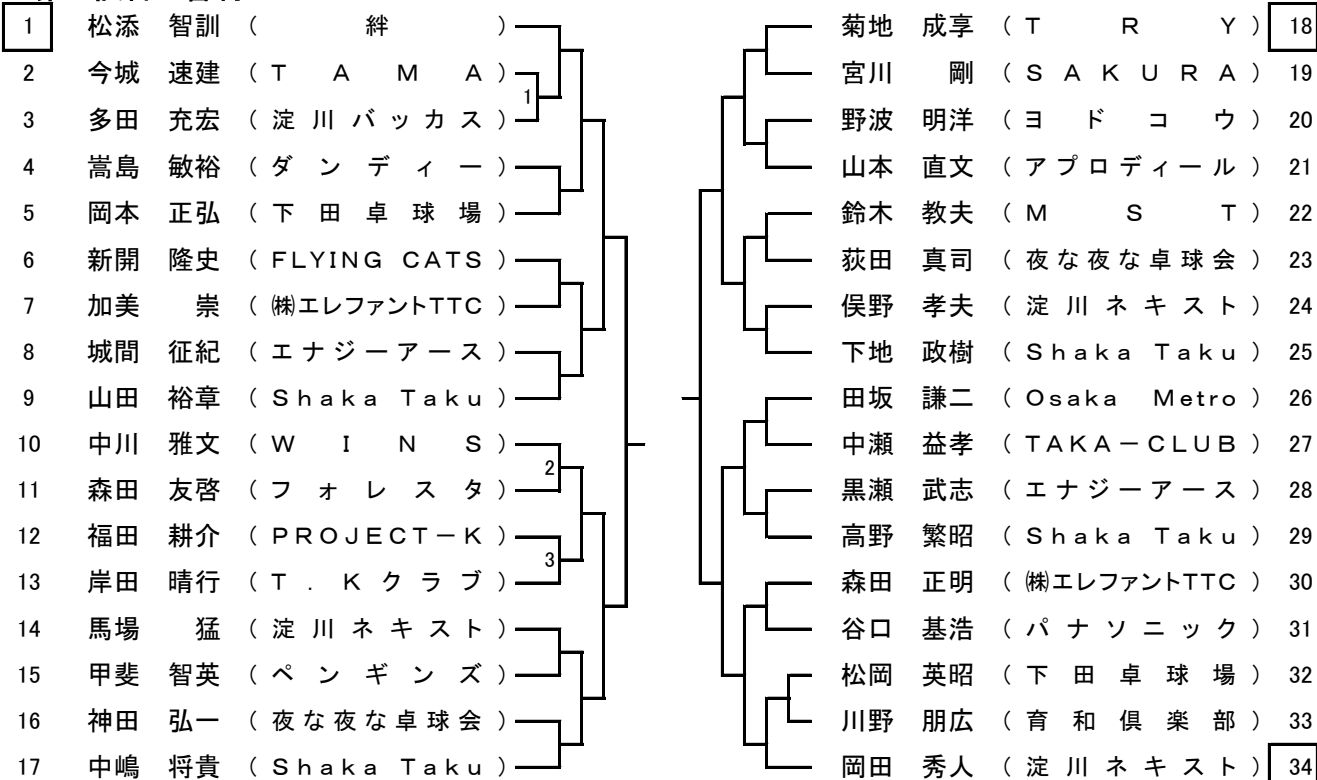

19コート (20コート:⑨と共用)

⑧ 男子ローシックスティ

代表1名

ダブルスから始めますが並行して進めますのでコールに注意してください。

□は第一試合の審判

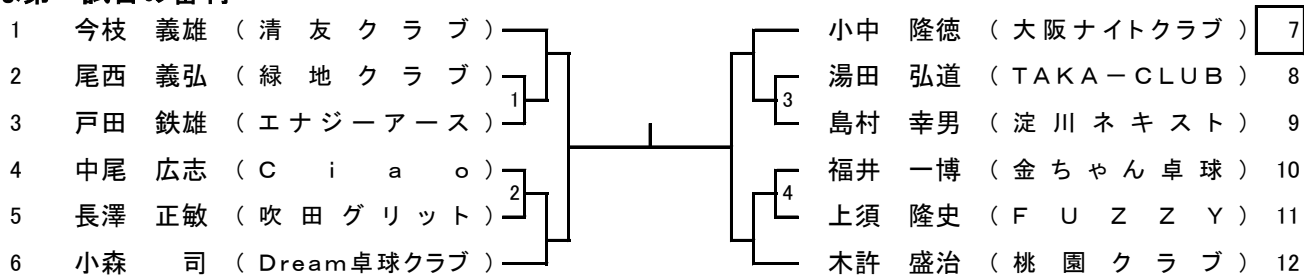

21コート (20コート:⑧と共用)

⑨ 男子ハイシックスティ

代表2名

ダブルスから始めますが並行して進めますのでコールに注意してください。

□は第一試合の審判

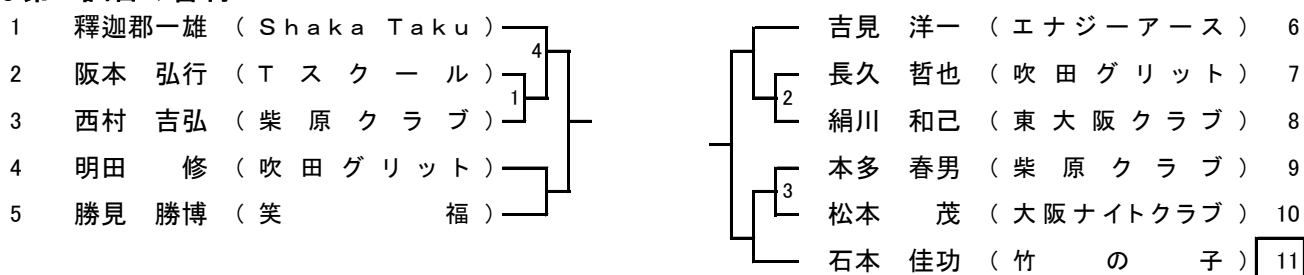

22コート

⑩ 男子ローセブンティ

代表2名

□は第一試合の審判

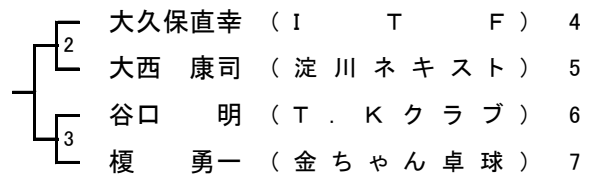
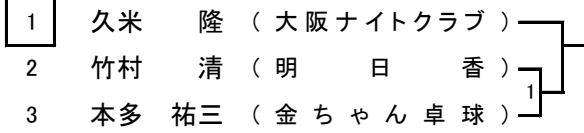

12:00開始予定

22コート

⑪男子ハイセブンティ

代表1名

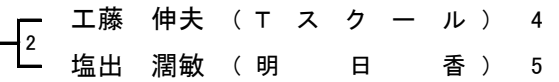
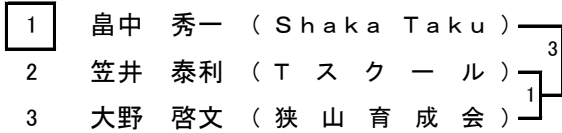

代表枠4名により全員通過

⑫男子ローエイティ

代表4名

- 新野 勲 (けやき高槻)
- 安村 洋 (緑地クラブ)

全員代表

代表枠4名により全員通過

⑬男子ハイエイティ

代表4名

- 上田 耕治 (下田卓球場)
- 一柳 政義 (TAM A)

全員代表

エントリー無し

⑭男子ナインティ

制限なし

⑮ 女子サーティ

代表2名

古原 麻美 (T R Y)
 小川 紗葉 (下 田 卓 球 場)

全員代表

11:30開始予定

⑯ 女子フォーティ

代表2名

2コート

	名 前	管 田	森 脇	大 西	得点	順位
1	管田 由佳 (MARBLE CLUB)	/				
2	森脇 友紀 (P e a c e)					
3	大西 亜貴 (T A M A)					

試合順：①1-3②2-3③1-2

4・5コート

⑰ 女子フィフティ

代表2名

□は第一試合の審判

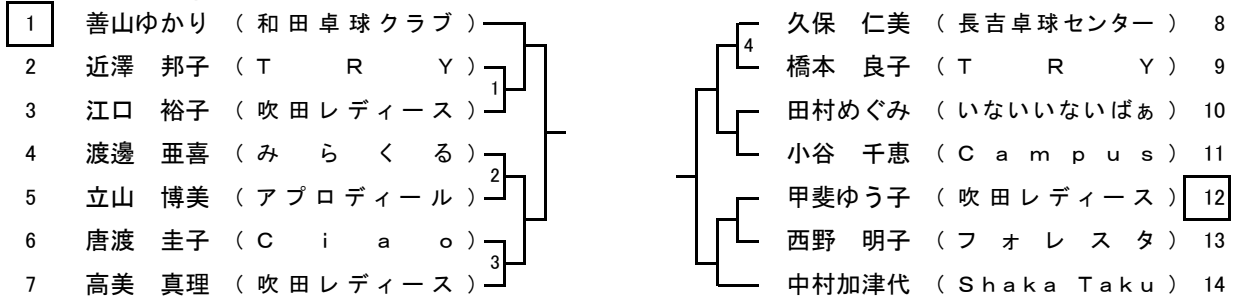

3コート

⑱ 女子ローシックスティ

代表2名

□は第一試合の審判

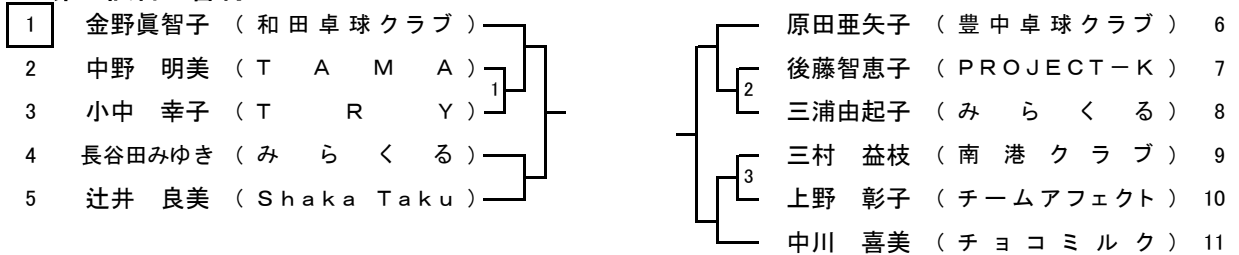

⑲ 女子ハイシックスティ

代表1名

2コート

	名 前	村 田	津 田	田 中	得点	順位
1	村田 淑子 (み ら く る)	/				
2	津田 正幸 (シ ャ イ ン)					
3	田中 富美 (ガ オ ー ズ)					

試合順：①1-3②2-3③1-2

1コート

⑳ 女子ローセブンティ

代表2名

1コート

	名 前	佐久間	清 水	伊 藤	松 野	得点	順位
1	佐久間優子 (みらくる)	/					
2	清水 眞理 (ポパイ)						
3	伊藤 信子 (ポパイ)						
4	松野 美智子 (竹の子枚方クラブ)						

試合順：①1-4②2-3③1-3④2-4⑤1-2⑥3-4

12:00開始予定

㉑ 女子ハイセブンティ

代表1名

1コート

	名 前	石 井	小 森	石 原	藤井ス	得点	順位
1	石井 久恵 (ハミング)	/					
2	小森 博子 (T R Y)						
3	石原 幸 (SAKURA)						
4	藤井スズ子 (南港クラブ)						

試合順：①1-4②2-3③1-3④2-4⑤1-2⑥3-4

代表枠4名により全員通過

㉒ 女子ローエイティ

代表4名

新谷美恵子 (こあら～ず)

園田千鶴子 (ハミング)

エントリー無し

㉓ 女子ハイエイティ

代表4名

エントリー無し

㉔ 女子ナインティ

制限なし