

ダブルスを先行します。

① 男子シングルス(1)

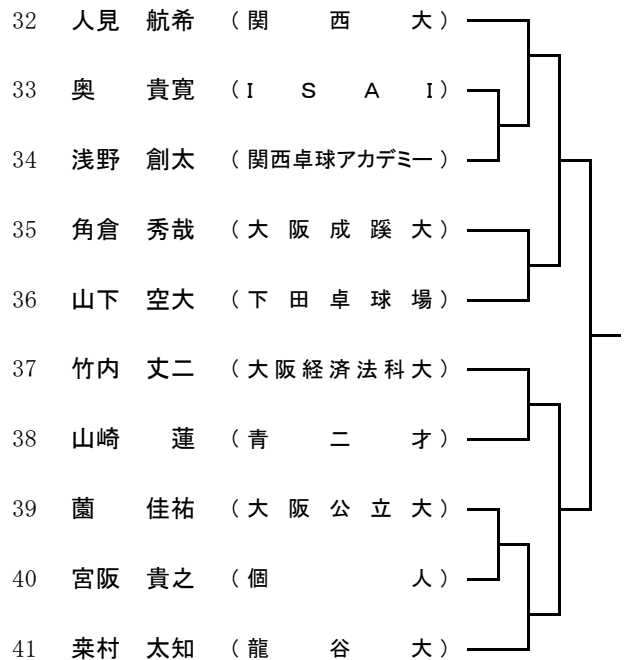
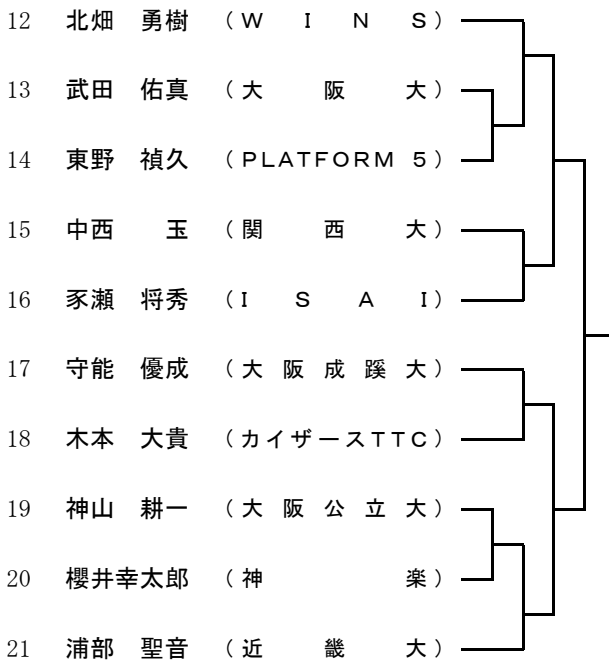
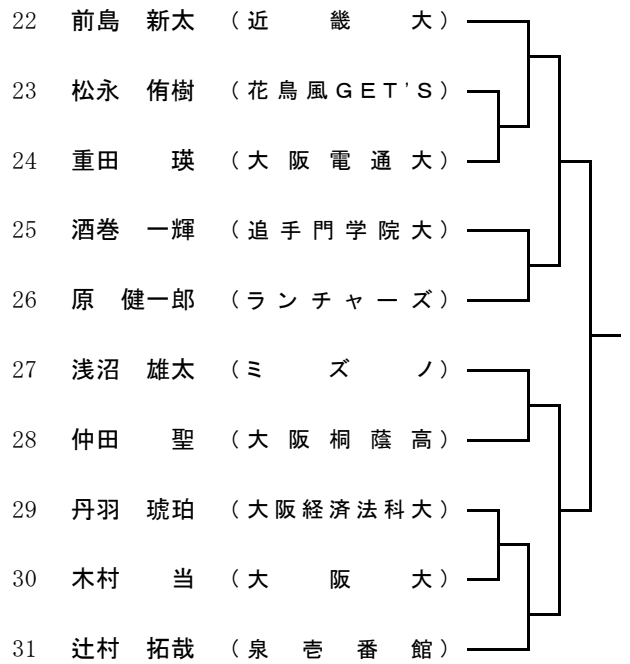
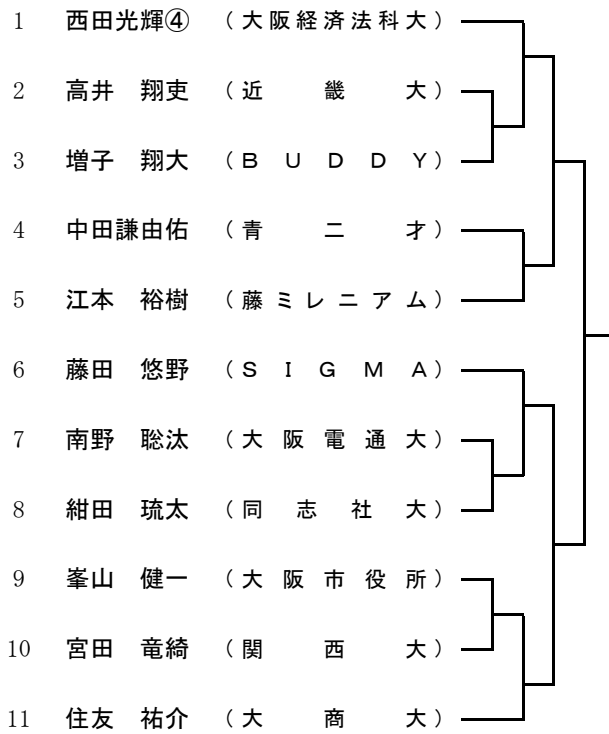

ダブルスを先行します。

① 男子シングルス(2)

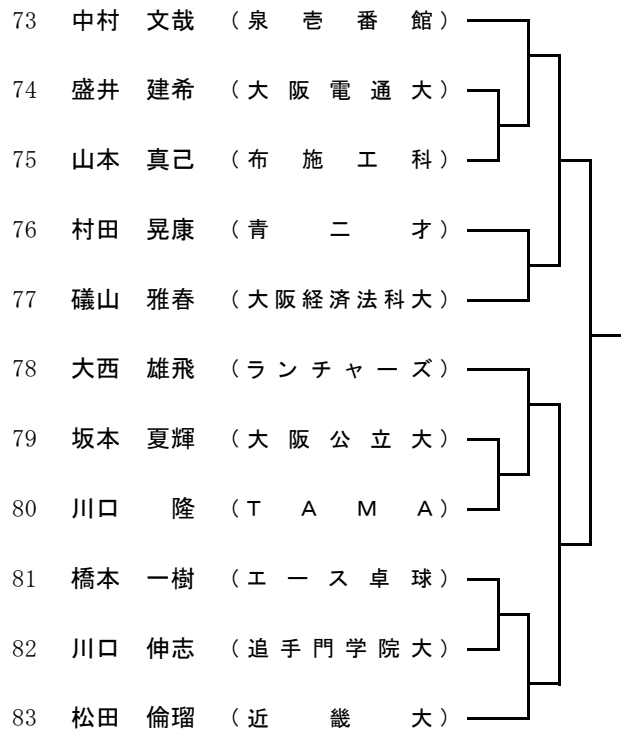
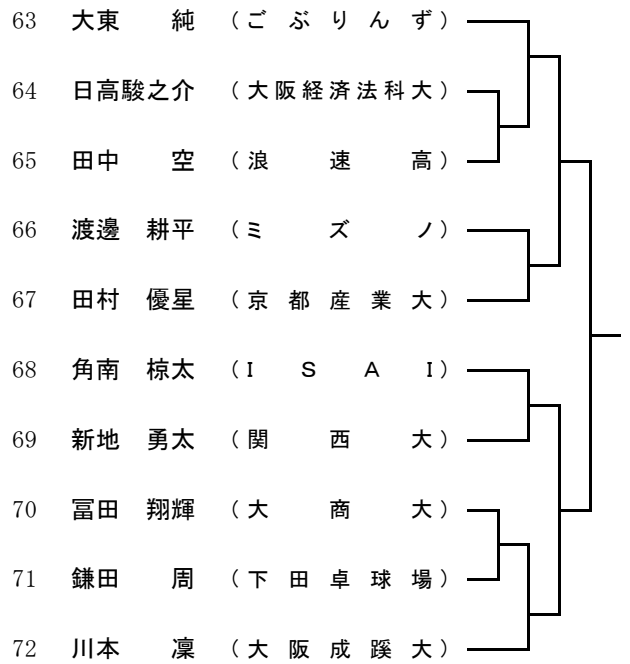

ダブルスを先行します。

① 男子シングルス (3)

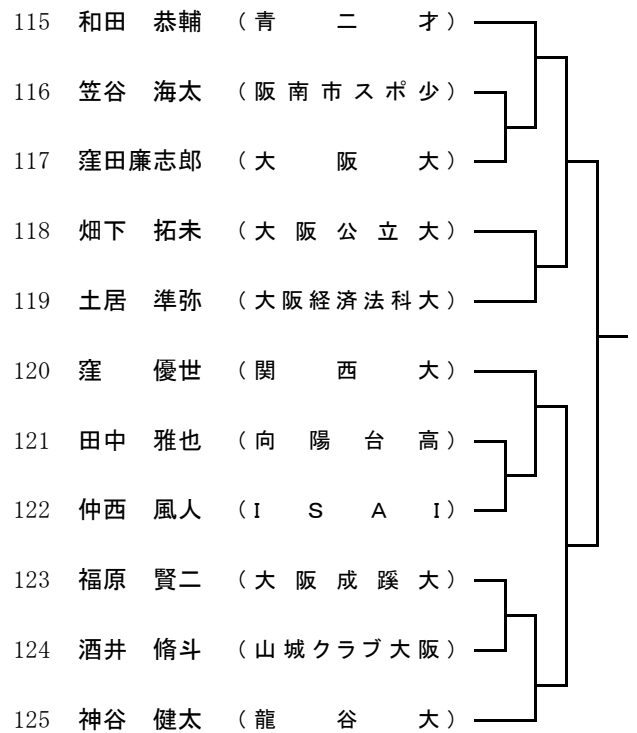
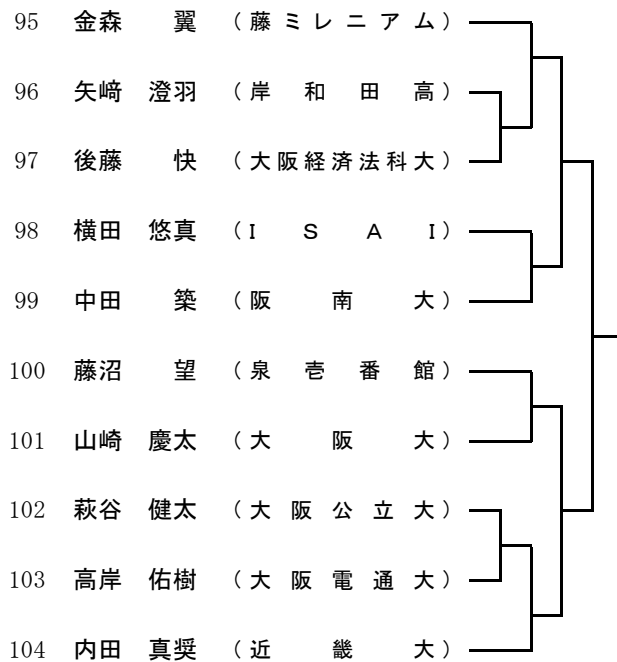
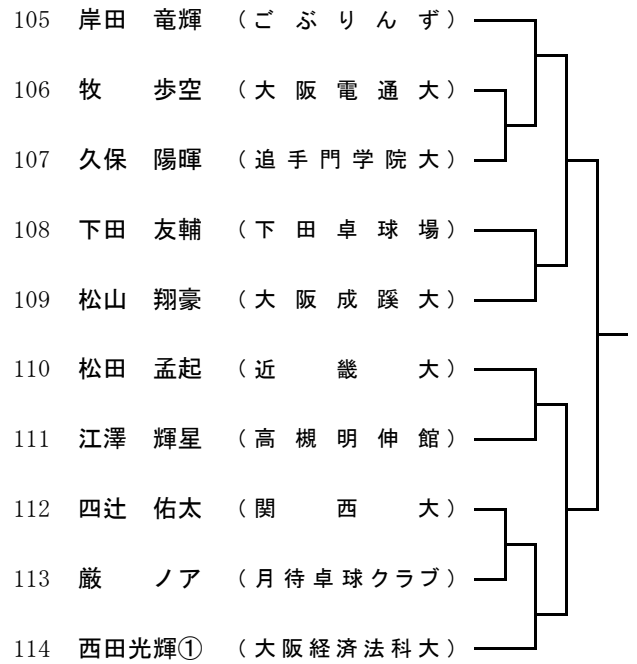
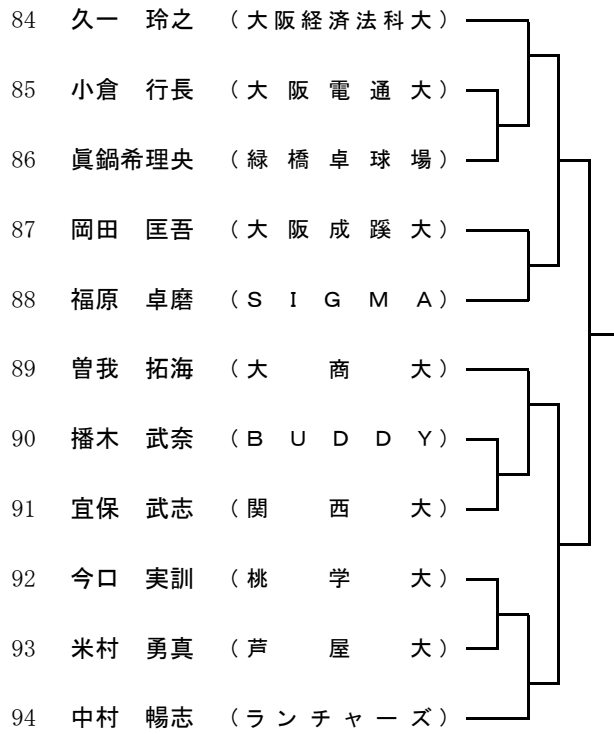

ダブルスを先行します。

① 男子シングルス(4)

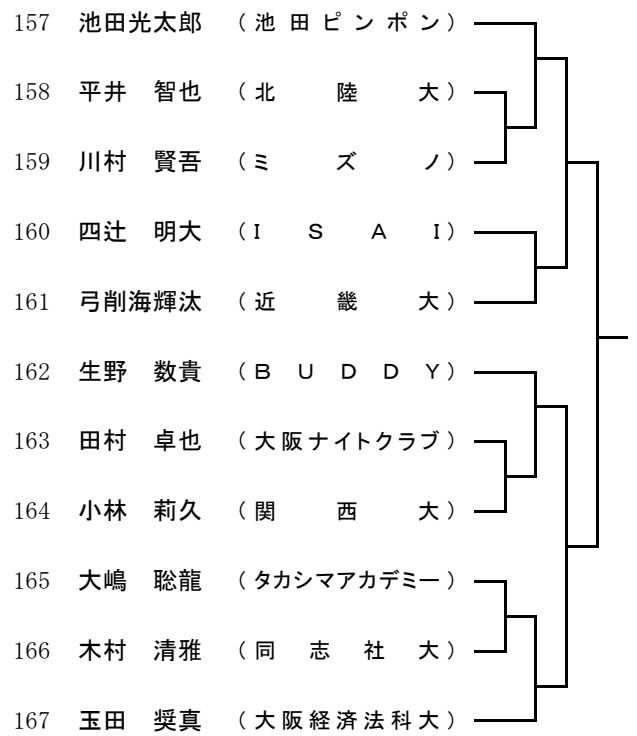
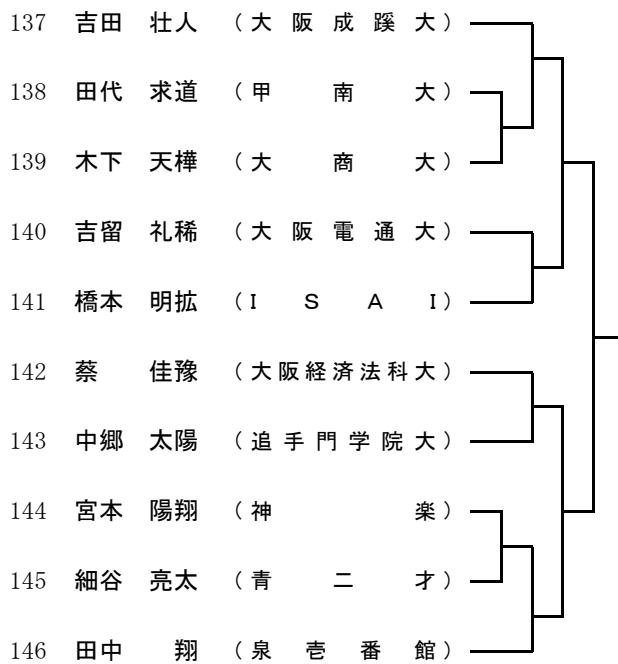
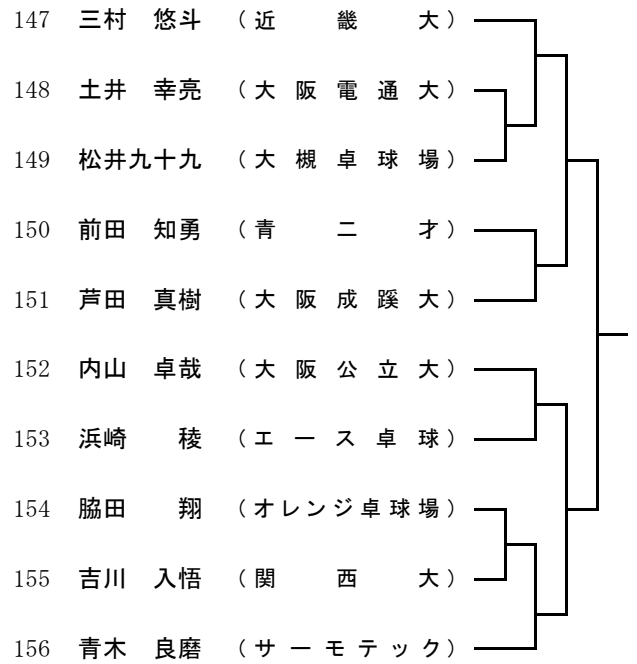
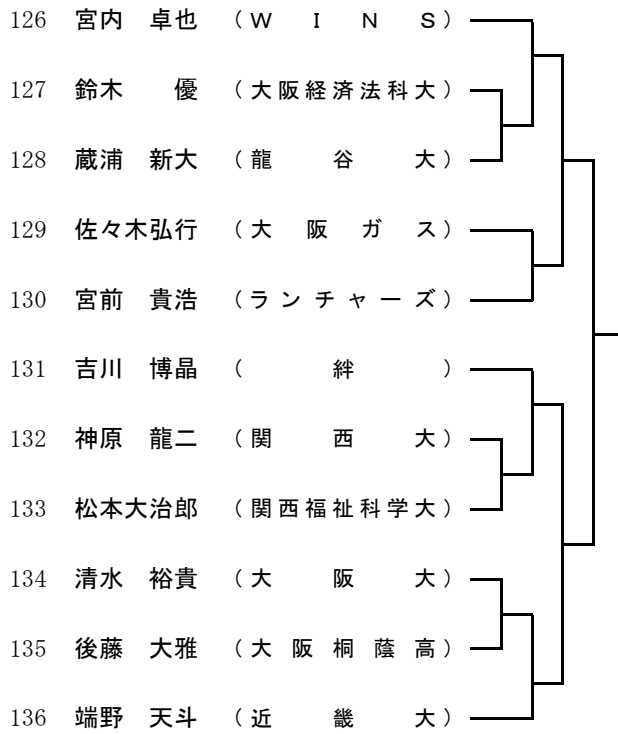

③ 男子ダブルス(1)

代表8組

□印は第1試合の審判

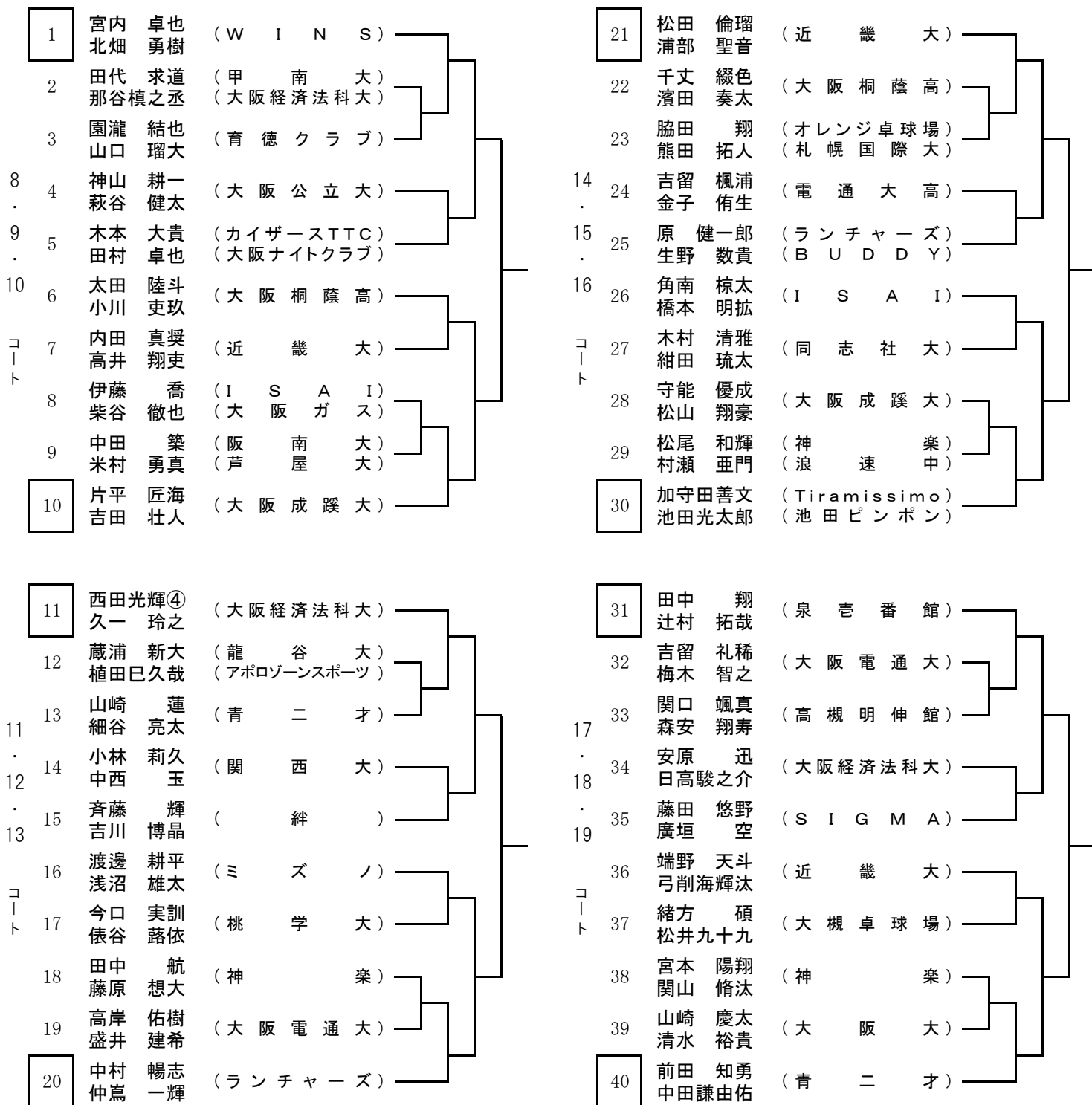

③ 男子ダブルス(2)

□印は第1試合の審判

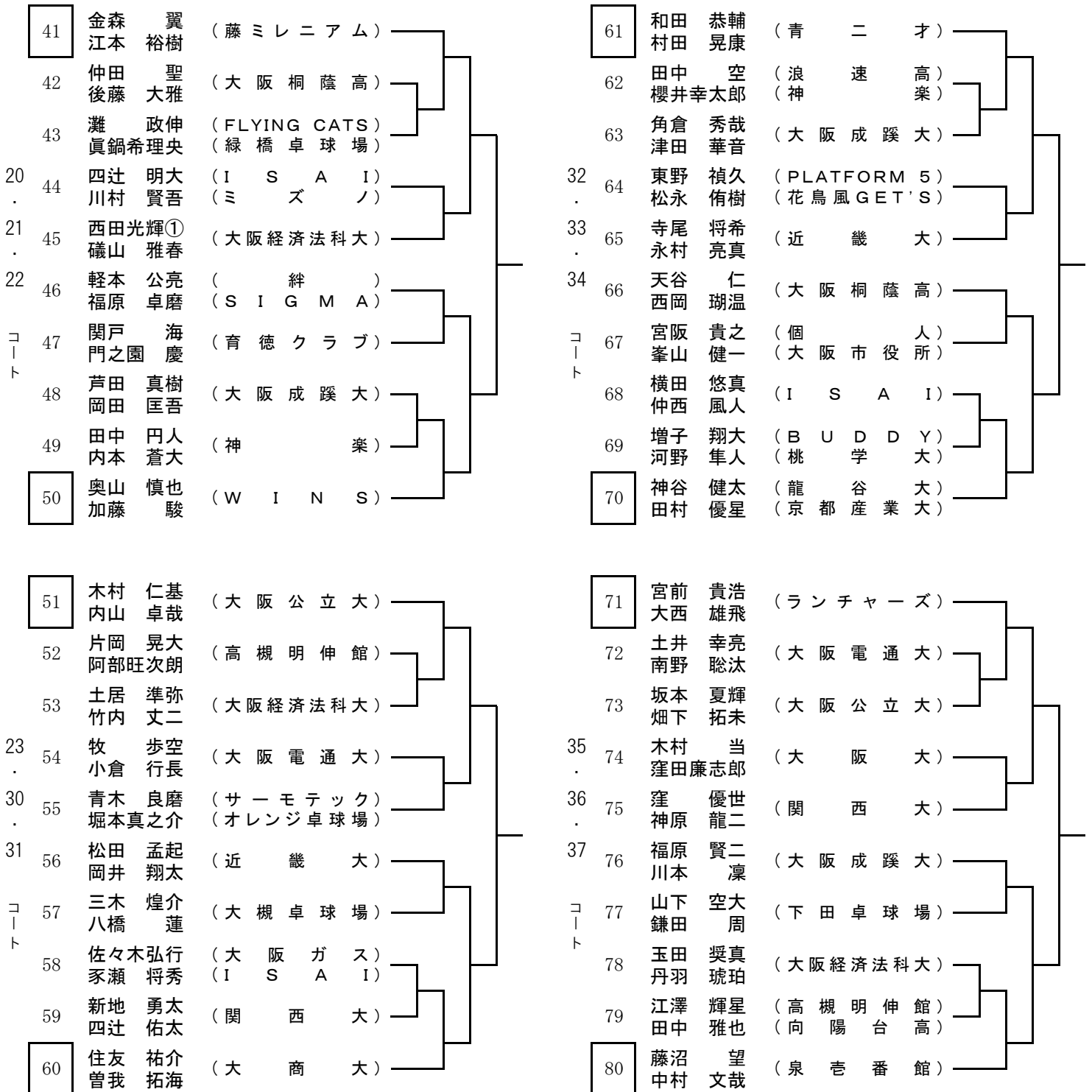

ダブルスを先行します。

② 女子シングルス

代表8名

- 1 藤原 真由 (オレンジ卓球場)
- 2 永富 紫乃 (LITTLE STEP)
- 3 田嶋 詩織 (梅花女子大)
- 4 西野 楓子 (梅花女子大)
- 5 荒巻 芽衣 (poco a poco)
- 6 尼崎 和奏 (近畿大)
- 7 山田 杏子 (BUDDY)
- 8 阿武 瞳 (クローバー歯科フェアリーズ)
- 9 榎 花恋 (関西大)
- 10 加藤 晴香 (梅花女子大)
- 11 谷口依里花 (千里金蘭大)
- 12 若林 怜佳 (近畿大)
- 13 守屋れいる (エース卓球)
- 14 松本 月華 (大阪樟蔭女子大)
- 15 山田 涼菜 (梅花女子大)

- 16 新居 志寿 (BUDDY)
- 17 斗巍下紗奈 (大阪樟蔭女子大)
- 18 三浦明日加 (梅花女子大)
- 19 大村明日風 (オレンジ卓球場)
- 20 小原 胡桃 (近畿大)
- 21 藤元 咲衣 (Grandir)
- 22 徳住 風花 (ひらかた卓球場)
- 23 下山 秋帆 (クローバー歯科フェアリーズ)
- 24 藤原 優 (関西大)
- 25 平井 夢菜 (エース卓球)
- 26 浅場 紗英 (近畿大)
- 27 地福麻由香 (梅花女子大)
- 28 高杉 茉衣 (近畿大)
- 29 鎌田 涼夏 (梅花女子大)
- 30 長谷川美雪 (大阪樟蔭女子大)
- 31 谷口果帆梨 (千里金蘭大)

④ 女子ダブルス

代表4組

□印は第1試合の審判

- 4コート
- 1 上澤 杏音 (香ヶ丘リベルテ高)
 - 2 吉本 はな
 - 3 山野衣乃莉 (神楽)
 - 4 隅野穂乃花
 - 5 若林 怜佳 (近畿大)
 - 6 尼崎 和奏
 - 7 山田 涼菜 (梅花女子大)
 - 8 田嶋 詩織
 - 9 三島 悠葵 (貝塚第二中)
 - 10 深山 稟心
- 5コート
- 6 新谷 莉央 (ミキハウスJSC)
 - 7 渡会 宥
 - 8 加藤 晴香 (梅花女子大)
 - 9 鎌田 涼夏
 - 10 山田 杏子 (BUDDY)
 - 11 新居 志寿
 - 12 岡本 彩里 (クローバー歯科フェアリーズ)
 - 13 阿武 瞳
 - 14 長谷川 楓子 (吉岡S.C)
 - 15 松本 月華 (大阪樟蔭女子大)
 - 16 香川 さくら子 (貝塚第二中)
 - 17 原 ひなた

- 6コート
- 12 井上 真夕 (ミキハウスJSC)
 - 13 渡邊 ひかり
 - 14 森川 玲歌 (高槻明伸館)
 - 15 三本松花奏
 - 16 地福麻由香 (梅花女子大)
 - 17 三浦明日加
 - 18 倉嶋 杏奈 (貝塚第二中)
 - 19 中田 宇海 (Dream卓球クラブ)
 - 20 樋口 莉子 (ぴんぼん団岸和田)
 - 21 末本 直華
 - 22 乙井 麻帆 (BUDDY)
 - 23 橋田 菜津子
- 7コート
- 18 高杉 茉衣 (近畿大)
 - 19 小原 胡桃
 - 20 長谷川美雪 (大阪樟蔭女子大)
 - 21 斗巍下紗奈
 - 22 大村明日風 (オレンジ卓球場)
 - 23 藤原 真由
 - 24 三瓶 愛海 (北摂卓球カレッジ)
 - 25 谷川 杏 (ヴィエントとどろみT.C)
 - 26 竹谷 美涼 (貝塚第二中)
 - 27 伊藤 友杏

□は第一試合の審判

- 1 近藤 大空 (月待卓球クラブ)
- 2 市川 裕翔 (市岡中)
- 3 阪本 巧海 (ITSJr)
- 4 登尾 圭都 (川嶋ジュニア)
- 5 藤本 楓 (高槻明伸館)
- 6 玉野 晃悠 (養精中)
- 7 近藤 隼磨 (摂津二中)
- 8 森安 翔寿 (高槻明伸館)
- 9 糸魚川友蒼 (市岡中)
- 10 深野 彰太 (摂津二中)
- 11 今来 政文 (上宮学園中)
- 12 津呂橋 潤 (川嶋ジュニア)
- 13 東川 彰良 (横堤中)
- 14 山本 颯人 (養精中)
- 15 沓拔 悠汰 (阪南市スポ少)
- 16 大塚 莉央 (月待卓球クラブ)
- 17 森田航太郎 (養精中)
- 18 奥田 喜仁 (TKジュニア)
- 19 下山 豊正 (市岡中)
- 20 丹波 諒空 (上宮学園中)
- 21 安永 亮太 (コンパスクラブ)
- 22 田邊 瑛汰 (市岡中)
- 23 宮島虎太郎 (エース卓球)
- 24 宮村 央祐 (上宮学園中)
- 25 関山 脩汰 (神楽)
- 26 栗田 航 (養精中)
- 27 北邑 晟大 (池田ピンポン)
- 28 岡本 聡真 (ぴんぽん団岸和田)
- 29 阿部旺次朗 (高槻明伸館)
- 30 尾本 朔斗 (市岡中)
- 31 刘 駿棋 (横堤中)

- 32 藪 慶信 (ぴんぽん団岸和田)
- 33 谷口 秀欣 (池田ピンポン)
- 34 菊本 湊太 (阪南市スポ少)
- 35 古川 竣也 (コンパスクラブ)
- 36 村瀬 亜門 (浪速中)
- 37 三木 煌介 (大槻卓球場)
- 38 栗山 紘季 (エース卓球)
- 39 矢野 翔大 (大桐中)
- 40 関戸 海 (育徳クラブ)
- 41 石川 大智 (阪南市スポ少)
- 42 濱田 珠琉 (市岡中)
- 43 片岡 晃大 (高槻明伸館)
- 44 中村 誠仁 (吉岡SC)
- 45 時田 煌大 (摂津二中)
- 46 福井 智稀 (コンパスクラブ)
- 47 北村 昌也 (ぴんぽん団岸和田)
- 48 内本 蒼大 (神楽)
- 49 上山笑之介 (阪南市スポ少)
- 50 高見 悠聖 (吉岡SC)
- 51 杉山 蒼祐 (市岡中)
- 52 西岡 和朗 (養精中)
- 53 中村 來夢 (市岡中)
- 54 澤 桜太 (高槻明伸館)
- 55 園瀧 結也 (育徳クラブ)
- 56 藤原 想大 (神楽)
- 57 越水 雄大 (養精中)
- 58 山口 瑠大 (育徳クラブ)
- 59 八橋 蓮 (大槻卓球場)
- 60 井口晋次朗 (吉岡SC)
- 61 小久保裕太 (養精中)
- 62 武 大貴 (ぴんぽん団岸和田)
- 63 田治 秀斗 (ASH)



















1~3コート

⑥ カデット女子

代表16名

□は第一試合の審判

- 1 小林 愛果 (川嶋ジュニア) 
- 2 吉崎 凜 (養精中) 
- 3 高橋 心絆 (横堤中) 
- 4 鈴木 奏 (高槻明伸館) 
- 5 大井 和花 (LITTLE STEP) 
- 6 三瓶 愛海 (北摂卓球カレッジ) 
- 7 中村 春菜 (横堤中) 
- 8 山浦 愛未 (横堤中) 
- 9 伊藤 怜愛 (I T S J r) 
- 10 西出 一花 (ぴんぽん団岸和田) 
- 11 平山 咲妃 (吉岡S C) 
- 12 井上 真子 (横堤中) 
- 13 越智 桜子 (横堤中) 
- 14 森川 玲歌 (高槻明伸館) 
- 15 和田 凌 (横堤中) 
- 16 津波古 渚 (池田ピンポン) 
- 17 乾 美莉 (吉岡S C) 
- 18 東浦 菜緒 (養精中) 
- 19 山野衣乃莉 (神楽) 

- 20 真田 彩愛 (育徳クラブ) 
- 21 藪田 怜奈 (養精中) 
- 22 本木 優衣 (横堤中) 
- 23 山野亜彩妃 (養精中) 
- 24 森 文乃 (阪南市スポ少) 
- 25 本山菜々子 (吉岡S C) 
- 26 林 愛莉 (高槻明伸館) 
- 27 中田 千尋 (横堤中) 
- 28 末本 直華 (ぴんぽん団岸和田) 
- 29 三本松花奏 (高槻明伸館) 
- 30 八木希々花 (養精中) 
- 31 今村 結 (横堤中) 
- 32 谷川 杏 (ヴィエントとどろみT.C) 
- 33 武田 奈々 (養精中) 
- 34 川端 彩生 (ひらかた卓球場) 
- 35 隅野穂乃花 (神楽) 
- 36 高井 理名 (養精中) 
- 37 樋口 莉子 (ぴんぽん団岸和田) 

西

コート配置図

南

北

東

カデット
本部席

一般・ダブルス
本部席

カデット男子

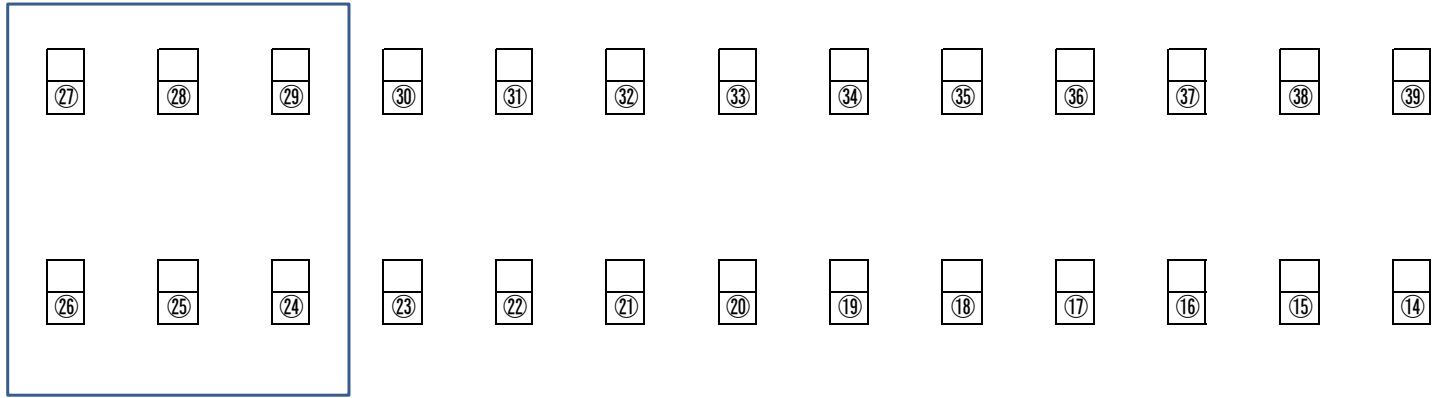

カデット女子

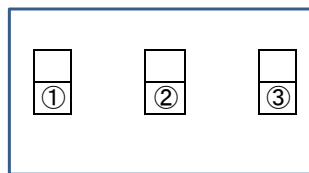

女子シングルス・ダブルス

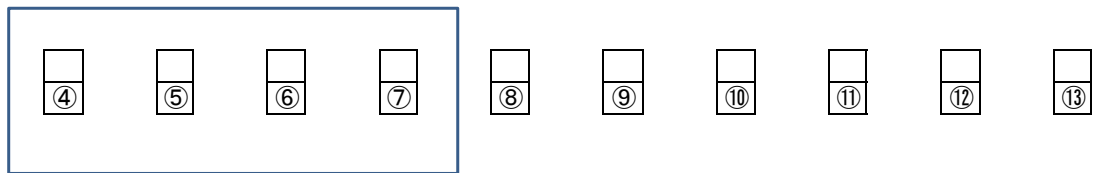

審判控室

大会役員室