

1～4コート

12時開始予定

⑤ 男子サーティ

代表2名

□は第一試合の審判

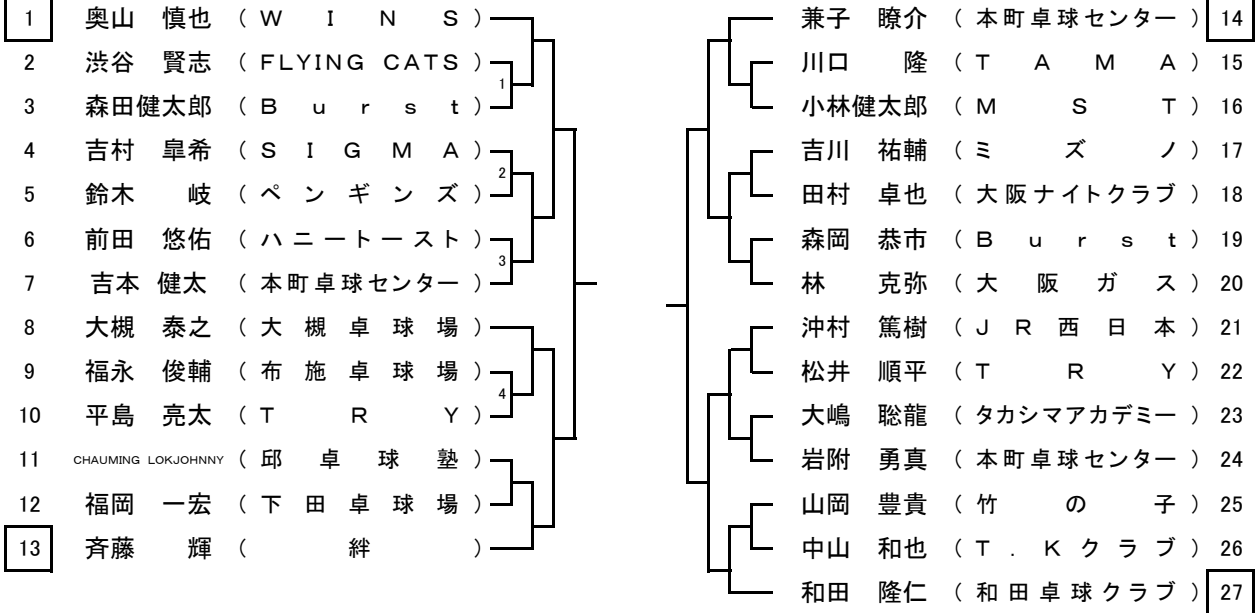

3位決定戦

() — ()

5～7コート

12時開始予定

⑥ 男子フォーティ

代表2名

□は第一試合の審判

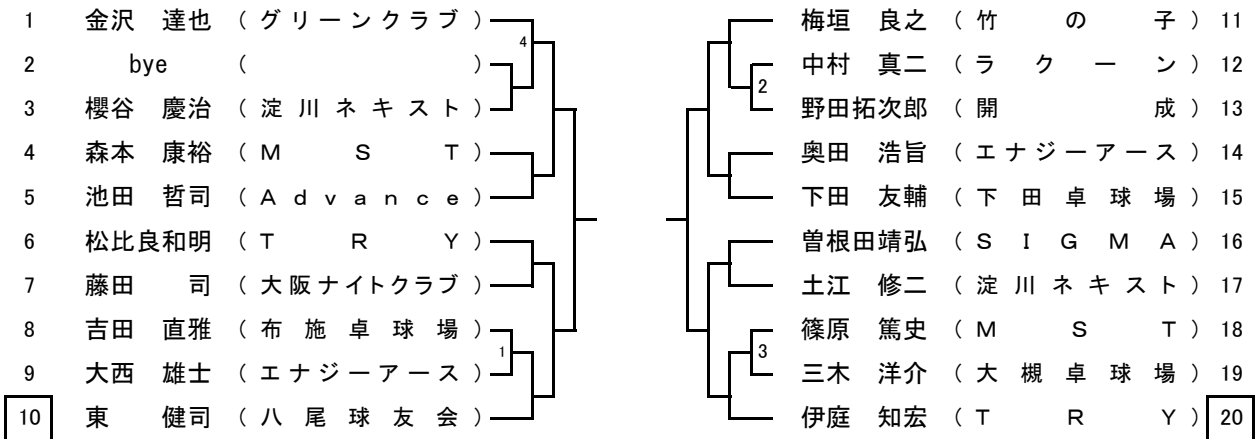

3位決定戦

—

8～11コート 11時30分開始予定 ⑦ 男子フィフティ

代表2名

□は第一試合の審判

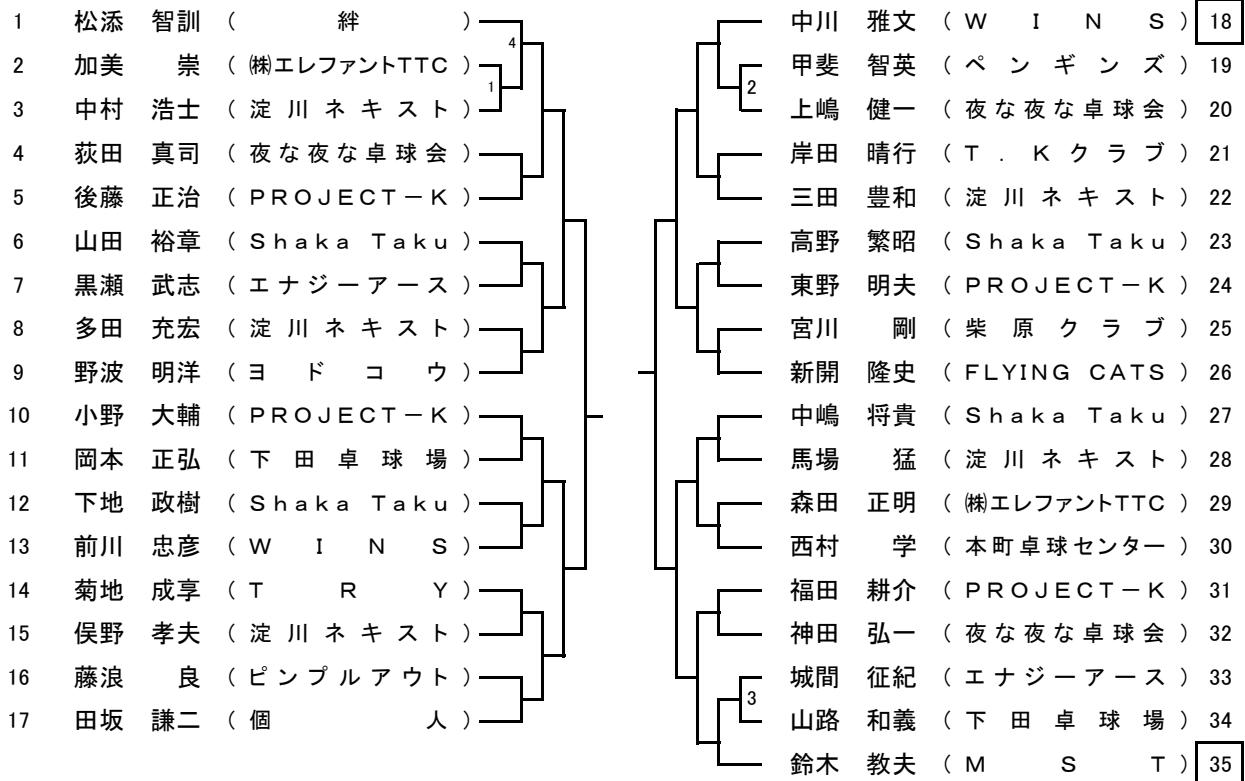

3位決定戦

1～3コート 9時50分開始 ⑧ 男子ローシックスティ

代表2名

□は第一試合の審判

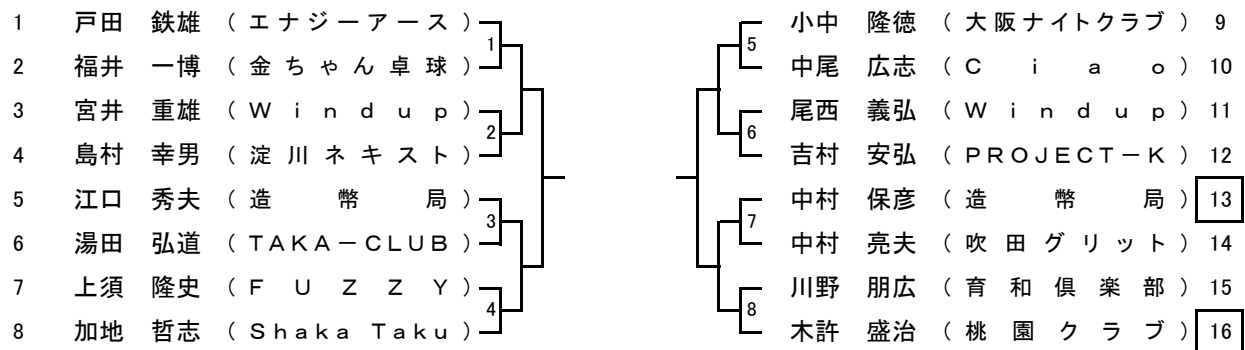

3位決定戦

4・5コート

9時50分開始

⑨ 男子ハイシックスティ

代表2名

□は第一試合の審判

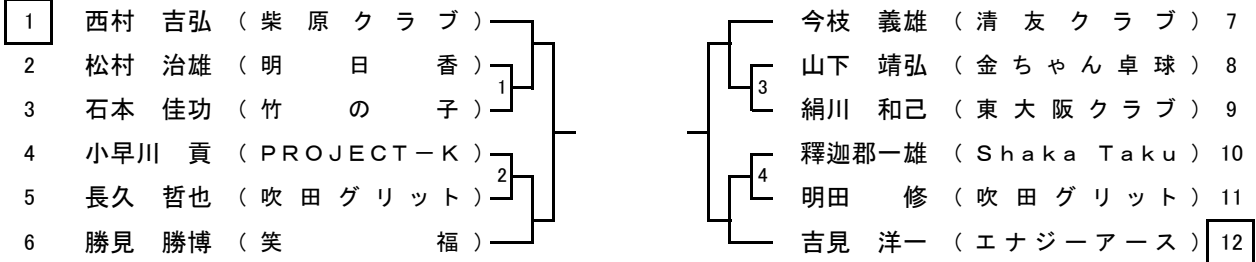

3位決定戦

—

6・7コート

9時50分開始

⑩ 男子ローセブンティ

代表2名

□は第一試合の審判

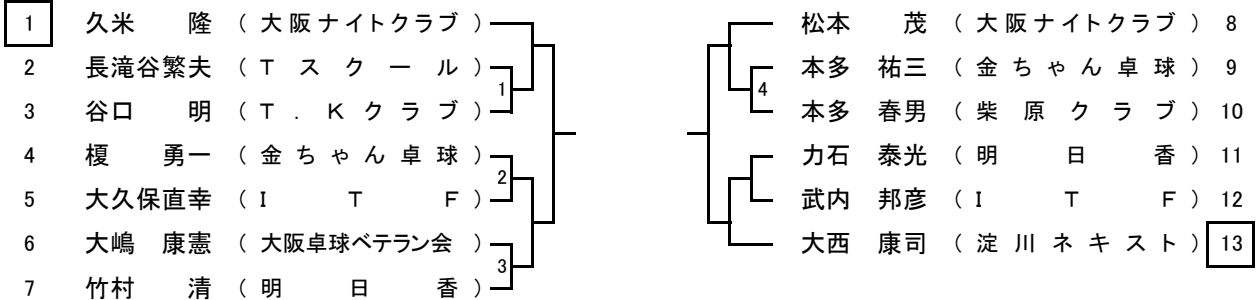

3位決定戦

() — ()

8・9コート

9時50分開始

⑪ 男子ハイセブンティ

代表2名

□は第一試合の審判

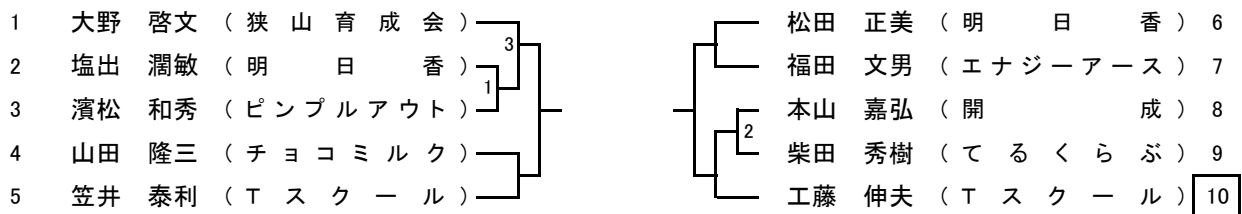

3位決定戦

() — ()

⑫ 男子ローエイティ

代表4名

安村 洋 (緑地クラブ) 代表

代表枠4名により全員通過

⑬ 男子ハイエイティ

代表4名

服部 之男 (柴原クラブ)
 上田 耕治 (下田卓球場) 全員代表
 一柳 政義 (TAMA)

⑮ 女子サーティ

代表2名

古原 麻美 (T R Y)

小川 紗葉 (下 田 卓 球 場)

全員代表

11コート

11:00開始予定

⑯ 女子フォーティ

代表2名

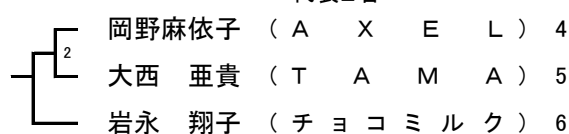
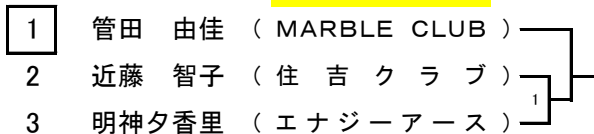

3位決定戦

()

—

()

15・16コート

9時50分開始

⑰ 女子フィフティ

代表2名

□は第一試合の審判

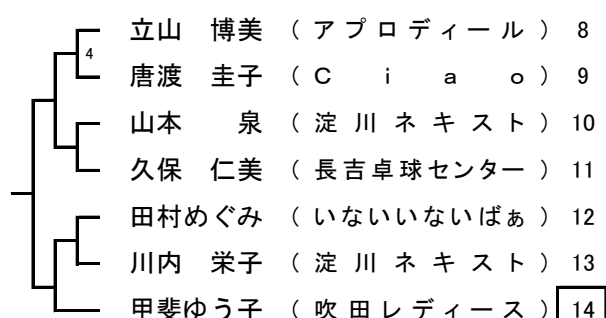
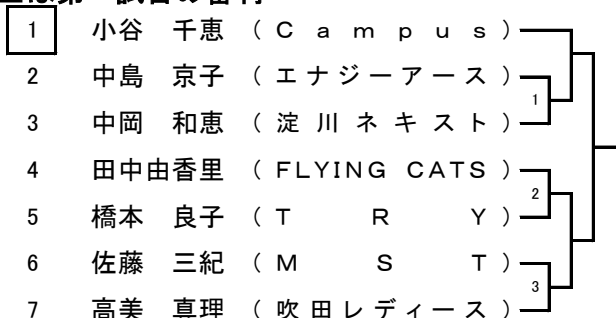

3位決定戦

()

—

()

13・14コート

11時開始予定

⑱ 女子ローシックスティ

代表2名

□は第一試合の審判

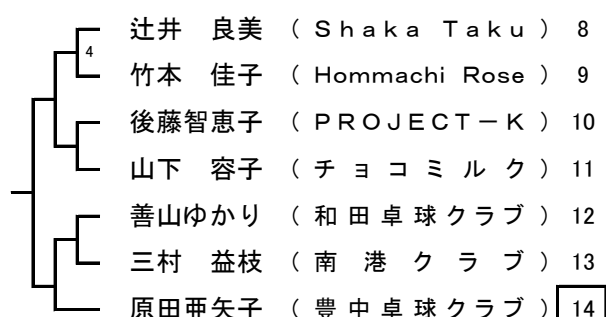
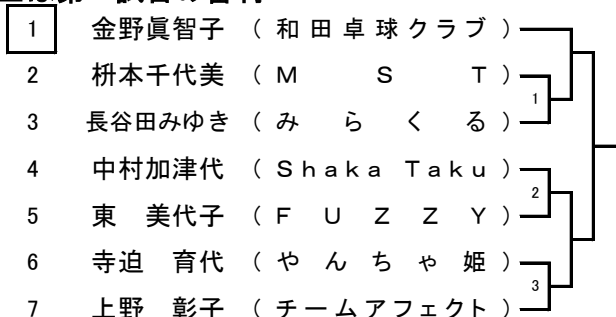

3位決定戦

()

—

()

10コート

9時50分開始

⑱ 女子ハインツスティ

代表2名

□は第一試合の審判

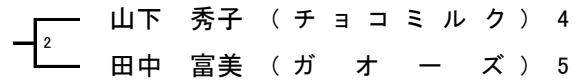
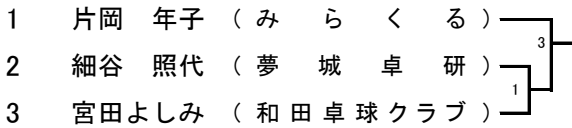

3位決定戦

() — ()

11コート

9時50分開始

⑳ 女子ローセブンティ

代表2名

	名 前	有 田	松 野	伊 藤	得 点	順 位
1	有田 廣美 (竹 の 子)	/				
2	松野美智子 (竹 の 子)		/			
3	伊藤 信子 (ポ パ イ)			/		

試合順：①1-2②2-3③1-3

12・13コート

9時50分開始

㉑ 女子ハイセブンティ

代表2名

□は第一試合の審判

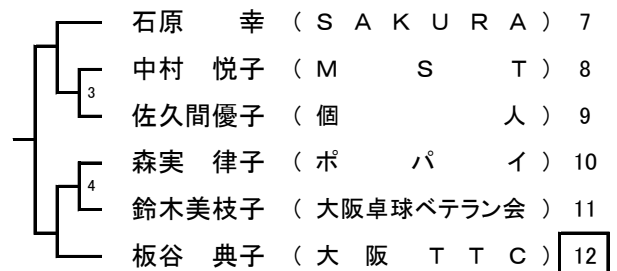
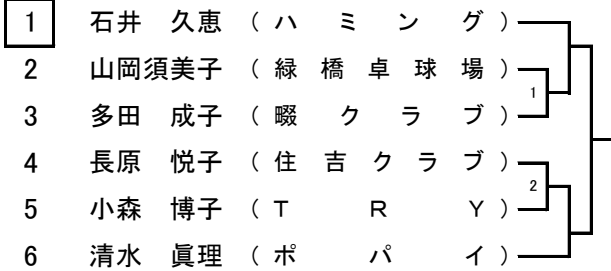

3位決定戦

() — ()

14コート

9時50分開始

㉒ 女子ローエイティ

代表4名

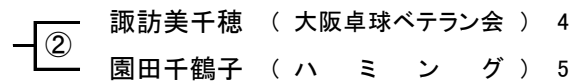
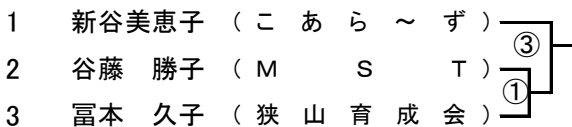

※①、②の勝者は代表 ③は①の敗者と新谷選手の対戦 (勝者は代表)

②、③の敗者による代表決定戦

() — ()

㉓ 女子ハイエイティ

代表4名

西田ナリ子 (北 摂 卓 球 カレ ッ ジ) 代表