

第2競技場

⑮ 中学2年 男子

NO. 1

○印はコート責任者

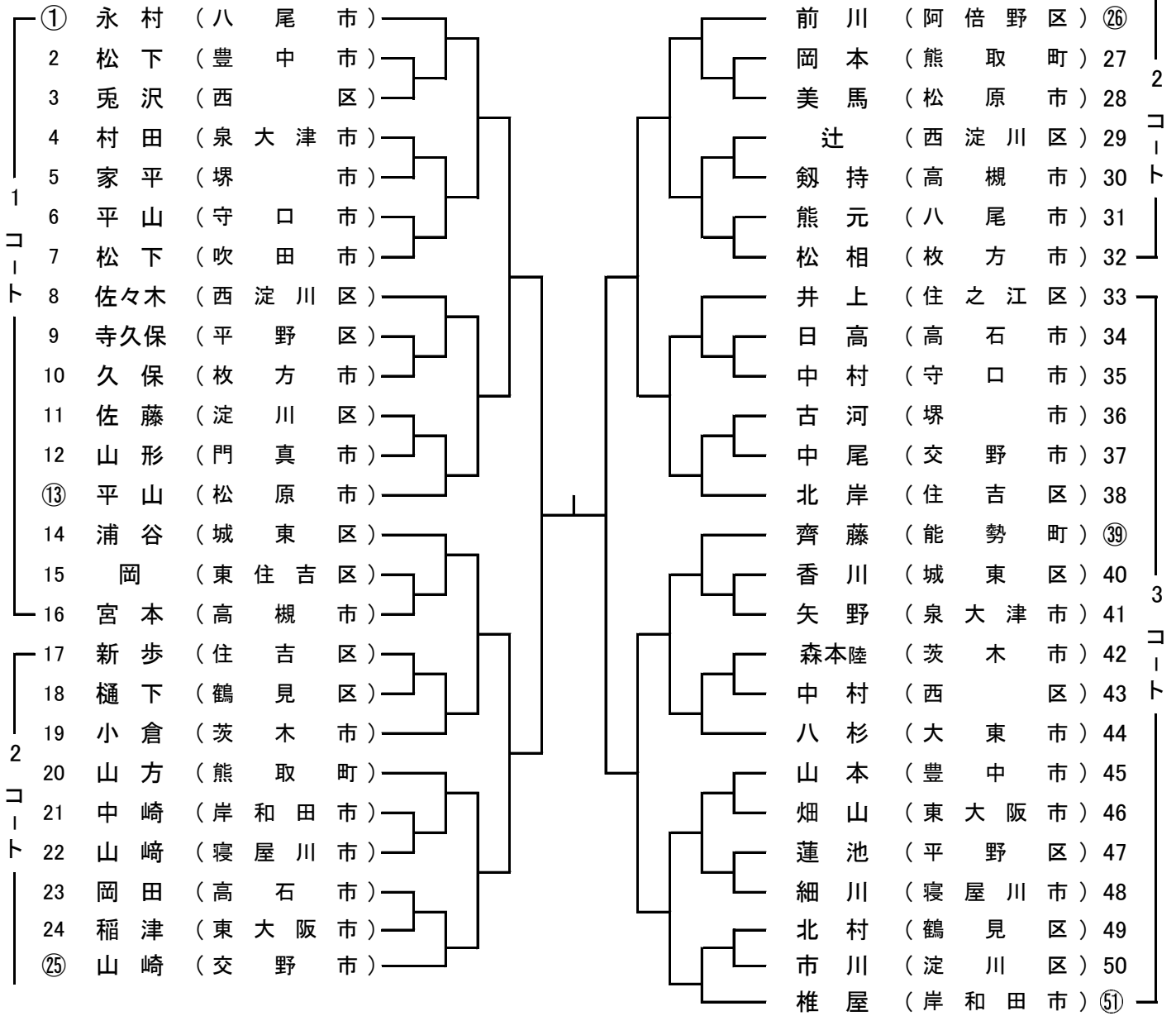

[ 決勝 ]

